



2022

*Der einzige Komplett-Ausstatter  
für Eisdieleen & Waffelshops*

[www.sweetdepot.at/shop](http://www.sweetdepot.at/shop)  
[office@sweetdepot.at](mailto:office@sweetdepot.at)





## Unser Sweet Depot Gebäude

---



# Inhalt

---

## UNSERE MARKEN ..... 8-11



FRIGOMAT  
AFINOX  
BOVO  
FREEEZY  
FINE WAFFLES  
STRAMONDO  
MEC3  
POCATINO  
UGOLINI  
POLOPLAST  
STALGAST  
GELOSTANDARD  
FIMAR

## ROHSTOFFE ..... 13-63



SPEISEEIS

- BASEN
- MILCHPASTEN
- FRUCHTPASTEN
- VARIEGATI
- VARIEGATI CRUNCHY
- KITS
- FERTIGMIX-PRODUKTE

WAFFELTÜTEN  
SOFTEISPULVER  
FROZEN YOGURT PULVER  
SLUSH ICE PULVER  
WAFFEL ROHSTOFFE & CRÊPES ROHSTOFFE  
HEISSE SCHOKOLADE  
TOPPINGS/DEKOR

- SAUCEN
- EISGLASUREN
- STREUSEL & COOKIES
- GRANELLE

# Inhalt

---

## LADENTECHNIK ..... 65-144



SPEISEEISMASCHINEN & KOMBISPEISEEISMASCHINEN  
SAHNEMASCHINEN  
CREMEKOCHER  
PASTEURISIERER & REIFEWANNEN  
SCHOCKFROSTER  
KÜHL- & EISLAGERSCHRÄNKE  
KÜHLPULTE  
SPAGHETTI EISMASCHINEN  
MIXER  
SOFTEISMASCHINEN | FROZEN YOGURT MASCHINEN  
EISVITRINEN  
SLUSHMASCHINEN, SAFTMASCHINEN & SAFTSPENDER  
HEISSE SCHOKOLADE MASCHINEN  
WAFFELGERÄTE, CRÊPESEISEN & SCHOKOWÄRMER  
EDELSTAHLMÖBEL

---

## ZUBEHÖR ..... 144-175



EISBECHER  
EISLÖFFEL  
SLUSHBECHER  
TRINKHALME  
EISLÖFFELBEHÄLTER  
EISTÜTENHALTER  
EISPORTIONIERER  
EISSPACHTELN  
EISTÜTENSILOS  
SCHNEEBESEN  
SERVIETTENSPENDER  
MESSBECHER  
TORTENSTÄNDER  
SCHÖPFLÖFFEL  
TABLETTS  
EDELSTAHLBEHÄLTER & SCHÜSSELN  
EISBEHÄLTER  
EISWANNEN  
ACCESSOIRES

---

## STARTERSETS ..... 180-184



STARTERSETS MIT SOFTEISMASCHINEN  
STARTERSETS MIT FROZEN YOGURT MASCHINEN  
STARTERSETS MIT SLUSHMASCHINEN  
STARTERSETS MIT WAFFELMASCHINEN

# Legende

	Kategorie: Unsere Marken		Packungen pro Karton / Verkaufsangabe
	Kategorie: Rohstoffe		Stückzahl insgesamt pro Karton
	Kategorie: Ladentechnik		Kilogramm pro Packung
	Kategorie: Zubehör		Eiskugel Anzahl pro Eistüte
	Kategorie: Starterpakete		Mischbar mit Milch/Wasser
	Verträglichkeiten: GLUTENFREI		Löcher/Plätze per Eistütenhalter
	Verträglichkeiten: LAKTOSEFREI		Gramm per Kilogramm
	Verträglichkeiten: VEGAN (Frei von tierischen Inhaltsstoffen)		Gramm per Liter
	Verträglichkeiten: Halal (Lebensmittel nach islamischer Sicht erlaubt)		Literangabe
	Verträglichkeiten: Kosher (Lebensmittel nach der Tora erlaubt)		Icon: Zubereitungstemperatur
	Allgemeines Icon: Verträglichkeiten		Heiß und/oder Kaltzubereitung
	Kompostierbarer Artikel		Empfehlung zur Heißzubereitung
	Größe und/oder Durchmesser		CC Angabe (Zentiliter)
			Farbe



DER EINZIGE KOMPLETT-AUSSTATTER FÜR  
EISDIELEN & WAFFELSHOPS

So süß, so gut: Mit frischen Waffeln und Speiseeis locken Sie neue Gäste in Ihr Lokal und steigern Ihren Umsatz. Als Komplett-Ausstatter für Eisdieleen und Waffelshops bieten wir Ihnen alles aus einer Hand und stattdessen bestehende Gastronomie-Betriebe aus: Von ausgereiften Profi-Maschinen über hochwertige Rohstoffe bis hin zum kompletten Ladenbaukonzept. Und in unserer Eis-Akademie werden Sie im Nu zum Profi bei der Speiseeis-Produktion. Profitieren Sie von unserer jahrelangen Erfahrung!

Das Unternehmen hat eine große, aber dennoch sehr ausgewählte Produktpalette, die keine Wünsche offen lässt. Sweet Depot ist die „All in one“ Lösung für Kunden. Wir garantieren Zufriedenheit und bieten bestgeschultes Servicepersonal. Der Kunde soll sich ab der ersten Begegnung und ab dem ersten Gespräch wohlfühlen. Unsere Produktpalette bietet Komfort, Qualität und ein Top-Preis-Leistungsverhältnis. Zusätzliche Bonuspunkte bekommt der Kunde durch die professionelle praktische und theoretische Einschulung des Fachpersonals.

# Frigomat, Afinox & Bovo

Unsere Marken

---



## FRIGOMAT

Frigomat steht für Tradition und Technologie. Bereits seit 1969 setzt die Firma auf kontinuierliche Entwicklung und investiert in ihr hochqualitatives Angebot: Ihre Beliebtheit kommt nicht von irgendwo. Der italienische Riese in Sachen Gelato-Maschinen exportiert in die ganze Welt und wird für seine exzellenten Geräte hochgelobt. Im Mittelpunkt stehen Forschung und Entwicklung, um neue Technologien mit handwerklichen Traditionen zu verbinden.

## AFINOX

Afinox ist seit den 80ern weltweit dafür bekannt, hochtechnologische Ausrüstung für die Lebensmittelindustrie herzustellen. Diese Technologien werden von Ingenieuren, Designern und Technikern entwickelt, die zu den Besten auf ihrem Fachgebiet gehören. Alle Modelle sind auf Zuverlässigkeit und Sicherheit geprüft und diese wurden Tests zu ihren Leistungen und dem Verbrauch unterzogen. Afinox steht nicht nur für hochqualitative Produkte, sondern auch für den Umweltschutz ein.



## Bovo

Bovo hat eine über 70-jährige Firmengeschichte und darf sich zurecht als Urgestein und Spezialist auf seinem Gebiet bezeichnen. Die Mission der Firma Bovo ist einfach: die Kunst des italienischen Speiseeises zu fördern und dafür die nötigen technischen Voraussetzungen zu schaffen. Die entwickelten Maschinen sind solide, innovativ und auf die Kundenbedürfnisse abgestimmt.





# Freeezy, Fine Waffles & Stramondo

Unsere Marken

---

## FREEEZY



Freeezy ist eine unserer Eigenmarken, auf die wir besonders stolz sind! Mit ihr haben wir eine Produktpalette geschaffen, die unseren Kunden die Qualität und Zuverlässigkeit liefert, die sie für ein erfolgreiches Unternehmen brauchen. Und das natürlich in bestmöglicher, innovativer Optik und mit erstklassiger Technik. Mit Freeezy wollen wir Ihr Vertrauen gewinnen und sie auf Ihrem Weg unterstützen!

## FINE WAFFLES



Unsere Eigenmarke Fine Waffles steht für besonders hohe Qualität und individuelle Lösungen für Ihr Geschäftskonzept. Wir bieten mit unseren Fine Waffles Produkten eine Produktlinie mit hervorragendem Service und tollem Design - und sind überzeugt von unserer Leistung. Ihre Zufriedenheit steht an erster Stelle!

## STRAMONDO



Pasquale Stramondo hatte 1940 die Idee, Halbfabrikate für Eisdielen und Konditoreien zu entwickeln – eine grandiose Idee, die ihn zusammen mit Vincenzo Lo Castro, einem jungen Handelsvertreter, zu viel Erfolg geführt hat. Stramondo bietet hochwertige Rohstoffe an und exportiert mittlerweile in mehr als 50 Länder. Dabei steht das Unternehmen für Innovation, Qualität und Hingabe.

### MEC3



1984 gründete Giordano Emendatori MEC3 und damit ein wahres Goldstück in Sachen Gelato. Die Firma wurde als eine der meist dynamischsten Firmen Europas gekürt und steht für die italienische Seele in Sachen Eisherstellung. MEC3 bietet hochqualitative Rohstoffe, deren Inhaltsstoffe geprüft und jedem Trend einen Schritt voraus sind. Das italienische Unternehmen hat sich auf die Herstellung von hochwertigen Speiseeis Rohstoffen spezialisiert.

### POCATINO



Seit 1999 bietet Pocatino seinen Kunden hervorragende Produkte. Seit den ersten Jahren hat das Unternehmen, dessen Hauptsitz in der Provinz Verbano-Cusio-Ossola liegt, sein Sortiment ständig verbessert und aktuellen Bedürfnissen angepasst. Niemals verloren ging Pocatino dabei die Leidenschaft hochqualitative und innovative Produkte zu erschaffen, die den hohen Anforderungen der Lebensmittelbranche bestehen.

### UGOLINI



Ugolini gehört seit 1946 zu den Unternehmen, die es geschafft haben, aus Markttendenzen Erfolg zu schaffen. Die Firma mit Sitz in Mailand weiß gekonnt neuste Technologien so umzusetzen, dass sie einfach in der Bedienung, zuverlässig in ihrer Wirkweise und innovativ im Design sind. Mit Ugolini bekommen sie professionelle Ausstattung zu einem fairen Preis, die Ihren Ansprüchen mehr als gerecht werden wird.

# Polo Plast, Stalgast, GeloStandard & Fimar

Unsere Marken

---

## POLO PLAST



Die Firma hat sich seit Beginn an der Entwicklung von sicherer und umweltfreundlicher Lebensmittelverpackungen verschrieben. Dank technologischer Innovationen und seiner hohen Qualität hat sich Polo Plast auf mittlerweile fünf Kontinenten durchgesetzt und stoppt sein Bestreben für Verbesserung nicht.

## STALGAST



Die polnische Firma Stalgast vertreibt seit über 30 Jahren exzellente Gastronomieausstattung und stellt diese seit 2008 auch selbst her. Mit viel Erfahrung und Leidenschaft hat sich das familiengeführte Unternehmen zu einem Riesen in Europa verwandelt, dessen Produkte immer gefragter werden. Stalgast bietet schnelle, individuelle und kostengünstige Lösungen für Unternehmen.

## GELOSTANDARD



GeloStandard ist seit mehr als 50 Jahren in der Kältetechnologie tätig. Das Unternehmen GeloStandard hat sich vor allem auf die Erstellung professioneller Vitrinen spezialisiert. Mit diesem Partner können wir Ihnen maßgeschneiderte Produkte bieten, die sich durch ihre Zuverlässigkeit, hohe Qualität und gutes Design auszeichnen.

## FIMAR



Die Idee hinter Fimar wurde 1979 in Italien geboren und hat sich seitdem zu einem starken Anbieter für Maschinen im gesamten Lebensmittelbereich entwickelt. Ob für die Fleischverarbeitung, Teige oder Gelato: Fimar setzt beste Fachleute ein, fertigt aus geprüften und hochqualitativen Rohstoffen und stellt ausschließlich in Italien her.



# Rohstoffe

<i>Basen &amp; Strukturverbesserer</i>	14-16
<i>Milchpasten</i>	17-19
<i>Fruchtpasten</i>	20-21
<i>Variegati</i>	22-27
<i>Variegati crunchy</i>	28-29
<i>Kits &amp; Fertigmix-Produkte</i>	30-33
<i>Waffeltüten</i>	34-39
<i>Softeis- &amp; Frozen Yogurt Pulver</i>	40-45
<i>Slushpulver</i>	46-47
<i>Waffel &amp; Crêpes Mischungen</i>	48-50
<i>Heiße Schokoladen Pulver</i>	51
<i>Toppings</i>	52-63
<i>Saucen</i>	54-57
<i>Eisglasuren</i>	58-59
<i>Dekor</i>	60-63



## *Basen & Strukturverbesserer*

*Die Base bildet den Grundstein der Eisherstellung, ersetzt die Lagerung der Rohstoffe und ist somit entscheidend für die Qualität des Eises. Unsere Basen bestehen aus hochwertigen und geprüften Inhaltsstoffen, die von namhaften Herstellern produziert werden, um Ihnen bestmögliche Qualität zu liefern.*

*Vorteile der Basen sind die Haltbarkeit, Lagerung & die einfache Anwendung.*

*Sie können zwischen Basen für klassisches Milcheis, Fruchteis und auch veganes Eis auswählen. Dabei ist es nebensächlich, ob Sie Einsteiger in der Eisherstellung sind oder bereits Erfahrungen damit besitzen: die Verarbeitung ist einfach und hervorragender Geschmack ist garantiert.*

*Außerdem bieten wir Ihnen auch eine ganze Reihe an Strukturverbesserern, mit denen Sie jedes Eis nach Ihren Wünschen perfektionieren können.*

## *Eispasten*

*Wenn Sie Ihren Kunden im Handumdrehen qualitativ hochwertiges Eis anbieten wollen, dann liegen Sie mit unseren Eispasten genau richtig. Die Herstellung gelingt schnell & einfach und begeistert jeden Eisliebhaber! Die Vorteile der Eispasten ist die schnelle & effektive Anwendung.*

*Wir bieten Ihnen ein buntes Spektrum an Klassikern und ausgesuchten Spezialitäten, mit denen Sie neben der Eisherstellung auch noch Konditoreiwaren oder Getränke im Nu veredeln können. Selbstverständlich sind die Eispasten miteinander mischbar, falls Sie mit Ihren eigenen Kreationen punkten wollen.*



# *Basen & Strukturverbesserer*

*Mec3 | Stramondo*



# Basen































## Rohstoffe



Art. NR	Inhalt des Behälters	 Stk	 kg	 g/kg			
SD1476	<b>STRAMONDO   VEGAN BASE</b> Vegane Base die das Speiseeis wird stabilisiert und das Volumen vergrößert. Heißzubereitung empfohlen.	10	2	200g per kg	Wasser		  
SD1477	<b>STRAMONDO   SUPERGEL CREAM 100</b> Base für Milcheis, die das Speiseeis stabilisiert, das Volumen vergrößert und für Cremigkeit sorgt.	10	2	100g per kg	Milch		
SD1478	<b>STRAMONDO   SUPERGEL FRUIT 100</b> Base für Fruchteis, die das Speiseeis stabilisiert, Volumen vergrößert und für Cremigkeit sorgt.	10	2	100g per kg	Wasser		  
SD2424	<b>STRAMONDO   PANNA PIUMA 100</b> Base für Speiseeis mit Sahnegeschmack, die das Speiseeis stabilisiert u. Volumen vergrößert. Heißzubereitung empfohlen.	10	2	100g per kg	Milch		
SD2425	<b>STRAMONDO   PRELIBATA 125</b> Base, die dank ihrer Inhaltsstoffe das Speiseeis stabilisiert, Volumen vergrößert und für Cremigkeit sorgt.	4	5	125g per kg	Milch		
SD2426	<b>STRAMONDO   SUBLIME 150</b> Base, die dank ihrer Inhaltsstoffe das Speiseeis stabilisiert, Volumen vergrößert und für Cremigkeit sorgt.	10	2	150g per kg	Milch		
SD2427	<b>STRAMONDO   IDEAL GEL FRUIT 100</b> Base für Fruchteis, die dank ihrer Inhaltsstoffe das Speiseeis stabilisiert, Volumen vergrößert und für Cremigkeit sorgt.	10	2	100g per kg	Wasser		  

# Strukturverbesserer

## Rohstoffe

Art. NR	Inhalt des Behälters	 Stk	 kg	 g/kg			
SD1479	<b>STRAMONDO   CREMOGEL NEUTRO C.G. 4 (CAROB &amp; GUAR)</b> Mischung aus reinen Zusatzstoffen mit Guar- und Johannisbrotkernmehl - Profiprodukt	10	1	4g per kg	Wasser/ Milch		  
SD1481	<b>STRAMONDO   CREMOGEL RESISTO 30</b> Mischung aus reinen Zusatzstoffen mit Emulgator von hoher Qualität - Profiprodukt	10	1	30g per kg	Wasser/ Milch		
SD1482	<b>STRAMONDO   DESTROMIX</b> Mischung aus Dextrose und Pflanzenfasern, um Gelato Cremigkeit zu verleihen - Zuckerersatz	10	1	---	Wasser/ Milch		  
SD1483	<b>STRAMONDO   NEUTRO RESISTO CREAM 15</b> Mischung aus reinen Zusatzstoffen mit Emulgator von hoher Qualität - Profiprodukt	10	1	15g per kg	Milch		
SD1484	<b>STRAMONDO   NEUTRO RESISTO FRUIT 15</b> Mischung aus reinen Zusatzstoffen von hoher Qualität.	10	1	15g per kg	Wasser		  
SD1485	<b>STRAMONDO   SUGARMIX</b> Zuckerersatz zur Verlangsamung des Gefrierens & um Zuckerkristallisation zu vermeiden	10	1	30/50 per kg	Wasser/ Milch		  
SD1480	<b>STRAMONDO   CREMOGEL NEUTRO S.O. 4</b> Mischung aus reinen Zusatzstoffen mit Guar- und Johannisbrotkernmehl mit Emulgator - Profiprodukt	10	1	4g per kg	Wasser/ Milch		  



# *Eispasten*

*Mec3 | Stramondo*















































*Milchpasten  
Fruchtpasten*



# Milchpasten

Rohstoffe





















































Art. NR	Inhalt des Behälters	 Stk	 kg	 g/kg	
SDI388	<b>MEC3   PASTA PISTAZIE CALIFORNIA</b> Halbfertige Paste mit Pistazien-Geschmack zur Speiseeisherstellung	2	4	80/120g per kg	 
SDI391	<b>MEC3   PASTA GUSTO CUORE DI PANNA</b> Halbfertige Paste mit Sahne-Geschmack zur Speiseeisherstellung für Eisdiele und Konditoreien	2	4,5	30/50g per kg	 
SDI392	<b>MEC3   PASTA HASELNUSS MAXIMA PREMIUM</b> Halbfertige Paste mit Haselnuss-Aroma	2	5	100g per kg	 
SDI389	<b>MEC3   VANILLE BOURBON</b> Halbfertige Paste mit Vanillegeschmack zur Herstellung von Speiseeis und Konditoreiwaren	2	4,5	25g per kg	 
SDI521	<b>MEC3   COOKIES BISCOTTINO MILCHPASTE</b> Halbfertige Paste mit Keksgeschmack zur Herstellung von Speiseeis und Konditoreiwaren	2	4,5	50g per kg	 
SDI487	<b>STRAMONDO   PURE PEANUT MILCHPASTE</b> Paste aus ganzen, geschälten Erdnüsse unter Zusatz von Trapani-Salz	4	3	80g per kg	  
SDI488	<b>STRAMONDO   BACETTO MILCHPASTE</b> Naturpaste mit Schokoladen- und Haselnusspaste vermischt mit dunklen Nougat & Haselnusskörnern	4	3	80g per kg	  
SDI489	<b>STRAMONDO   COFFEE MILCHPASTE</b> Paste mit cremiger, aromatischer Kaffeesahne hergestellt. Sehr delikater Geschmack	4	3	80g per kg	  
SDI490	<b>STRAMONDO   CINNEMON MILCHPASTE</b> Paste mit Zimtgeschmack.	4	3	40g per kg	  
SDI491	<b>STRAMONDO   CAMEL MILCHPASTE</b> Paste, hergestellt aus Milchcreme und Karamell	4	3	80g per kg	
SDI492	<b>STRAMONDO   SICILIAN CASSATA CITRUS MILCHPASTE</b> Paste aus Orangen, Kürbis & Pistazienstücken	4	3	80g per kg	 
SDI493	<b>STRAMONDO   CHOCOLATE MILCHPASTE</b> Eine dunkle Schokoladenpaste, die aus 10/12 Kakaopulver gewonnen wird	4	3	80g per kg	  
SDI494	<b>STRAMONDO   AZTEKEN SCHOKOLADE MILCHPASTE</b> Schokoladenpaste mit einer Prise Chili	4	3	80g per kg	  
SDI495	<b>STRAMONDO   WHITE CHOCOLATE MILCHPASTE</b> Paste mit weißer Schokolade	4	3	80g per kg	
SDI496	<b>STRAMONDO   CIOCCOLATO DI MODICA MILCHPASTE</b> Paste mit Schokolade di Modica	4	3	80g per kg	  
SDI497	<b>STRAMONDO   CRUNCHY RUM MILCHPASTE</b> Nougatpaste aus einer Mischung von Mandeln und Zucker, Haselnusspaste & Rum aus Rohrzucker	4	3	80g per kg	  
SDI498	<b>STRAMONDO   DULCE DE LECHE MILCHPASTE</b> Konzentrierte Milchpaste. Delikater Geschmack	4	3	80g per kg	
SDI499	<b>STRAMONDO   GIANDUJA MILCHPASTE</b> Eine Paste, die aus Haselnüssen hergestellt wird, mit Kakao und etwas Zucker	4	3	80g per kg	  
SDI500	<b>STRAMONDO   IRISH MILCHPASTE</b> Milchcreme mit etwas Irish Whiskey-Geschmack	4	3	80g per kg	

ROHSTOFFE

# Milchpasten

## Rohstoffe























Art. NR	Inhalt des Behälters	 Stk	 kg	 g/kg	
SD1501	<b>STRAMONDO   100% SICILIAN ALMOND MILCHPASTE</b> Paste aus leicht gerösteten sizilianischen Mandeln	4	3	80g per kg	  
SD1502	<b>STRAMONDO   100% TOASTED ALMOND MILCHPASTE</b> Mandelpaste für Gelato, Mousse und Desserts	4	3	80g per kg	
SD1503	<b>STRAMONDO   TOASTED ALMOND MILCHPASTE</b> Halbfertige Paste aus gebrannten Mandeln	4	3	80g per kg	
SD1505	<b>STRAMONDO   GREEN MINT MILCHPASTE</b> Flüssiges Produkt mit Minzgeschmack	4	2	40g per kg	  
SD1506	<b>STRAMONDO   HAZELNUT MILCHPASTE</b> Pastenprodukt aus fein verarbeiteten, gerösteten Haselnüssen	4	3	80g per kg	  
SD1507	<b>STRAMONDO   HAZELNUT SUBLIME MILCHPASTE</b> Paste aus gerösteten Haselnüssen bester Qualität	4	3	80g per kg	  
SD1508	<b>STRAMONDO   WALNUT MILCHPASTE</b> Produkt mit Walnusspaste, Haselnusspaste und Walnussstücken	4	3	80g per kg	  
SD1509	<b>STRAMONDO   PANNA COTTA MILCHPASTE</b> Pastenform - Spezialmischung aus Sahne und Karamell	4	3	80g per kg	
SD1510	<b>STRAMONDO   100% PISTACHIO MILCHPASTE</b> Paste aus gerösteten, gemahlene Pistazien	4	3	80g per kg	  
SD1511	<b>STRAMONDO   100% PISTACHIO NATURALE GRANELLA MILCHPASTE</b> Paste aus gerösteten Pistazien & Pistazienkörnern	4	3	80g per kg	  
SD1512	<b>STRAMONDO   100% PISTACHIO SICILIA MILCHPASTE</b> Paste aus gerösteten Pistazien ohne Zuckerzusatz	4	3	80g per kg	  
SD1513	<b>STRAMONDO   100% PISTACCIO VERDE DI BRONTE MILCHPASTE</b> Paste aus DOP BRONTE-Pistaziennüssen	2	5	80g per kg	  
SD1514	<b>STRAMONDO   STRACCIATELLA MILCHPASTE</b> Paste mit Stracciatella Stückchen	4	3	40g per kg	  
SD1515	<b>STRAMONDO   TRUFFLE MILCHPASTE</b> Trüffel-Schokoladenpaste mit Sahnegeschmack	4	3	80g per kg	 
SD1516	<b>STRAMONDO   TIRAMISÚ MILCHPASTE</b> Creme aus konzentrierter Milch mit Kakao, Kaffee, Eigelb und Zabaione, Kaffee und Kakao	4	3	80g per kg	
SD1517	<b>STRAMONDO   NOUGAT WHITE MILCHPASTE</b> Weißer Nougat & zerkleinerte Pistazien-Paste	4	3	80g per kg	 
SD1518	<b>STRAMONDO   VANILLA WHITE MILCHPASTE</b> In flüssiger Form hergestellt mit Vanillegeschmack	4	2	40g per kg	 
SD1519	<b>STRAMONDO   VANILLA YELLOW MILCHPASTE</b> Gelbe Vanillepaste mit Bourbon-Vanillemark	4	3	40g per kg	  
SD1520	<b>STRAMONDO   YOGURT MILCHPASTE</b> Paste in Pulverform mit dehydriertem Joghurt	10	1	30g per kg	
SD1486	<b>STRAMONDO   BLUE 50 MILCHPASTE</b> Pastenprodukt auf Vanillebasis & blauer Farbe	4	3	40g per kg	  

ROHSTOFFE

# Fruchtpasten

Rohstoffe





















































Art. NR	Inhalt des Behälters	 Stk	 kg	 g/kg	
<b>SDI393</b>	<b>MEC3   PASTA KIRSCH</b> Halbfertige Paste zur Zubereitung von Speiseeis und Konditoreiwaren mit Kirsch-Aroma	2	5 kg	60g per kc	  
<b>SDI394</b>	<b>MEC3   PASTA ERDBEERE</b> Halbfertige Paste zur Herstellung von Speiseeis und Konditoreiwaren mit Erdbeer-Aroma	2	3 kg	65g per kc	  
<b>SDI395</b>	<b>MEC3   PASTA BANANE</b> Halbfertige Paste zur Herstellung von Speiseeis und Konditoreiwaren mit Bananen-Aroma	2	3 kg	65g per kc	 
<b>SDI396</b>	<b>MEC3   PASTA MANGO ALFONSO</b> Halbfertige Paste zur Herstellung von Speiseeis und Konditoreiwaren mit Mango-Aroma	2	3 kg	65g per kc	  
<b>SDI397</b>	<b>MEC3   PASTA BLAUBEERE</b> Halbfertige Paste zur Herstellung von Speiseeis und Konditoreiwaren mit Blaubeer-Aroma	2	3 kg	65g per kc	
<b>SDI523</b>	<b>STRAMONDO   SOUR CHERRY FRUCHTPASTE</b> Kirschen mit Fruchtpüree und ein wenig Zucker	4	3 kg	80g per kg	  
<b>SDI524</b>	<b>STRAMONDO   WHOLE SOUR CHERRY IN SIRUP FRUCHTPASTE</b> Ganze Kirschen in Sirup mit wenig Zucker	4	3 kg	---	  
<b>SDI525</b>	<b>STRAMONDO   PINEAPPLE FRUCHTPASTE</b> Ananas mit Fruchtpüree und ein wenig Zucker	4	3 kg	80g per kg	  
<b>SDI526</b>	<b>STRAMONDO   WATERMELON FRUCHTPASTE</b> Wassermelone mit Fruchtpüree und wenig Zucker	4	3 kg	80g per kg	  
<b>SDI527</b>	<b>STRAMONDO   BANANA FRUCHTPASTE</b> Banane mit Fruchtpüree und ein wenig Zucker	4	3 kg	80g per kg	  
<b>SDI528</b>	<b>STRAMONDO   COCONUT FRUCHTPASTE</b> Kokos in Fruchtpüree mit wenig Zucker	4	3 kg	80g per kg	  
<b>SDI529</b>	<b>STRAMONDO   PRICKLY PEAR FRUCHTPASTE</b> Birne in Fruchtpüree mit wenig Zucker	4	3 kg	80g per kg	  
<b>SDI530</b>	<b>STRAMONDO   STRAWBERRY FRUCHTPASTE</b> Erdbeeren in Fruchtpüree mit wenig Zucker	4	3 kg	80g per kg	  
<b>SDI531</b>	<b>STRAMONDO   WILD STRAWBERRY FRUCHTPASTE</b> Wilde Erdbeeren in Fruchtpüree	4	3 kg	80g per kg	  
<b>SDI532</b>	<b>STRAMONDO   WILD FRUIT FRUCHTPASTE</b> Wildbeeren in Fruchtpüree mit wenig Zucker	4	3 kg	80g per kg	  
<b>SDI533</b>	<b>STRAMONDO   RASPBERRY FRUCHTPASTE</b> Himbeeren in Fruchtpüree mit wenig Zucker	4	3 kg	80g per kg	  
<b>SDI534</b>	<b>STRAMONDO   MANGO FRUCHTPASTE</b> Mango in Fruchtpüree mit wenig Zucker	4	3 kg	80g per kg	  
<b>SDI535</b>	<b>STRAMONDO   APPLE FRUCHTPASTE</b> Apfel in Fruchtpüree mit wenig Zucker	4	3 kg	80g per kg	  
<b>SDI536</b>	<b>STRAMONDO   POMEGRANATE FRUCHTPASTE</b> Granatapfel in Fruchtpüree mit wenig Zucker	4	3 kg	80g per kg	  

ROHSTOFFE

# Fruchtpasten

Rohstoffe



Art. NR	Inhalt des Behälters	 Stk	 kg	 g/kg	
SD1537	<b>STRAMONDO   HONEYMELON FRUCHTPASTE</b> Melonen in Fruchtpüree mit wenig Zucker	4	3 kg	80g per kg	  
SD1538	<b>STRAMONDO   BILBERRY FRUCHTPASTE</b> Heidelbeeren in Fruchtpüree	4	3 kg	80g per kg	  
SD1539	<b>STRAMONDO   EXOTIC MIX FRUCHTPASTE</b> Exotisches Obst in Fruchtpüree mit wenig Zucker	4	3 kg	80g per kg	  
SD1541	<b>STRAMONDO   PEAR FRUCHTPASTE</b> Birnen in Fruchtpüree mit wenig Zucker	4	3 kg	80g per kg	  
SD1542	<b>STRAMONDO   PEACH FRUCHTPASTE</b> Pfirsich in Fruchtpüree mit wenig Zucker	4	3 kg	80g per kg	  
SD1107	<b>MEC3   ANANAS FRUIT ELIXIR</b> Halbfertige Paste mit Ananaspüree für Smoothies & Cocktails. Dosierung richtet sich nach Produkt	6	1,4 kg	---	  
SD1109	<b>MEC3   BANANE FRUIT ELIXIR</b> Halbfertige Paste mit Bananepüree für Smoothies & Cocktails. Dosierung richtet sich nach Produkt	6	1,4 kg	---	  
SD1113	<b>MEC3   ERDBEERE FRUIT ELIXIR</b> Halbfertige Paste mit Erdbeerpüree für Smoothies & Cocktails. Dosierung richtet sich nach Produkt	6	1,4 kg	---	  
SD1115	<b>MEC3   GEMISCHTE BEEREN FRUIT ELIXIR</b> Halbfertige Paste mit Beerenmix für Smoothies & Cocktails. Dosierung richtet sich nach Produkt	6	1,4 kg	---	  
SD1123	<b>MEC3   MANGO ALPHONSO FRUIT ELIXIR</b> Halbfertige Paste mit Mangopüree für Smoothies & Cocktails. Dosierung richtet sich nach Produkt	6	1,4 kg	---	  
SD1129	<b>MEC3   PFIRSICH FRUIT ELIXIR</b> Halbfertige Paste mit Pfirsichpüree für Smoothies & Cocktails. Dosierung richtet sich nach Produkt	6	1,4 kg	---	  
SD1243	<b>MEC3   RASPBERRY GRANFRUTTA</b> Halbfertige Paste mit Himbeerpüree Smoothies & Cocktails. Dosierung richtet sich nach Produkt	2	5 kg	---	  
SD2086	<b>MEC3   STRAWBERRY GRANFRUTTA</b> Halbfertige Paste mit Erdbeeren für Speiseeis & Smoothies. Dosierung richtet sich nach Produkt	2	5 kg	---	  
SD2087	<b>MEC3   MANGO ALPHONSO GRANFRUTTA</b> Halbfertige Paste mit Mango für Speiseeis & Smoothies. Dosierung richtet sich nach Produkt	2	5 kg	---	  
SD2088	<b>MEC3   PEACH GRANFRUTTA</b> Halbfertige Paste mit Pfirsich für Speiseeis & Smoothies. Dosierung richtet sich nach Produkt	2	5 kg	---	  
SD2089	<b>MEC3   MIXED BERRIES GRANFRUTTA</b> Paste mit gemischten Beeren für Speiseeis & Smoothies. Dosierung richtet sich nach Produkt	2	5 kg	---	  

Konzentriertes frisches Obst. Es enthält ganze Stücke und frische Früchte mit Fruchtpüree und etwas Zucker, um das Produkt frei von künstlichen Konservierungsmitteln zu halten. Fügen Sie das Produkt bei fast fertigem Gelato während der Verarbeitung hinzu, um sicherzustellen, dass die Frucht nicht bricht.

## *Variegati*

*Ein Variegato ist eine Art Paste, die sich zum Marmorieren von Eis eignet und auffallende Effekte erzeugt. Im Gegensatz zur Eispaste wird das Variegato nicht eingemixt sondern lediglich grob untergehoben, um das inhomogene Aussehen zu erzeugen, wie es zum Beispiel auch beim beliebten Amarena-Kirsch der Fall ist. Somit werden durch Zufügen von Variegati zur fertigen Eisbasis köstliche Eisvariationen geschaffen.*

*Bei uns finden Sie eine große Auswahl an verschiedenen Variegati, die von cremigen Nuancen über fruchtige bis hin zu schokoladigen Leckerbissen reichen.*



*Variegati &  
Variegati crunchy*

*Mec3 | Stramondo*



# Variegati

## Rohstoffe



Art. NR	Inhalt des Behälters	Stk	kg		
SD1398	<b>MEC3   VARIEGATO MAMA QUE BUENA</b> Halbfertige Paste mit Haselnuss-, Kakao und Waffelgeschmack. Zur Marmorierung von Speiseeis und zur Füllung von Halbgefrorenem und Konditoreitorten.	2	5		
SD1399	<b>MEC3   FIORDI AMARENA</b> Halbfertige Paste mit Kirscheschmack zur Dekoration von Speiseeis und zur Füllung von Halbgefrorenem und Torten.	2	5		 
SD1401	<b>MEC3   FIORDI MARACUJA</b> Halbfertige Paste mit Maracujageschmack, zur Marmorierung von Speiseeis und zur Füllung von Halbgefrorenem und Konditoreitorten.	2	3		  
SD1383	<b>MEC3   VARIEGATO FORESTA NERA KIRSCH</b> Halbfertige Paste mit dem Geschmack von schwarzen Kirschen, zur Marmorierung von Speiseeis und zur Füllung von Halbgefrorenem und Konditoreitorten.	2	5		 
SD1384	<b>MEC3   VARIEGATO TROPICAL</b> Halbfertiges Paste mit exotischen Früchten, ideal zum Variieren & zur Marmorierung von Speiseeis und zum Füllen von Halbgefrorenen, Desserts und Kuchen.	2	3		
SD1400	<b>MEC3   FIORDI ARANCIO ORANGE FLOWERS</b> Halbfertige bernsteinfarbene Orangen-Paste zur Marmorierung von Speiseeis und zur Füllung von Halbgefrorenen und Konditoreitorten.	2	3		  
SD1385	<b>MEC3   MECROCK</b> Halbfertige Kakao- und Haselnusspaste, angereichert mit piemontesischen Haselnusskörnern	2	6		 
SD1402	<b>MEC3   COOKIES</b> Schokoladiger Genuss mit knusprigen Keksstückchen.	4	6		
SD2309	<b>MEC3   QUELLA X - THE ORIGINAL</b> Creme aus Haselnuss und Kakao kann direkt in die Tüte gegeben zu werden. Produkt etwa 2/3 Stunden in der Eisschale kühlen oder 25-30 Minuten im Schockfroster vorkühlen.	2	6		  
SD2310	<b>MEC3   QUELLO X</b> Streichbare Creme mit Karamellgeschmack. Für Konditoreiwaren, zur Speiseeisherstellung und für Süßwaren. Kann direkt in die Eisschale gegossen werden. Auch für raffinierte Desserts.	2	6		
SD2311	<b>MEC3   QUELLA PEANUT</b> Streichfähige Creme aus Erdnüssen, eignet sich ideal zum Erstellen von Rezepten und Kombinationen, mit vollem Geschmack.	2	6		  
SD2312	<b>MEC3   QUELLA WHITE X</b> Creme auf weißer Schokoladenbasis für Gelato. Kann direkt in die Eisschale gegossen werden & härtet bei niedrigen Temperaturen nicht aus.	2	6		  



















ROHSTOFFE



# Variegati

## Rohstoffe





























Art. NR	Inhalt des Behälters	 Stk	 kg	
SD1543	<b>STRAMONDO   FARCÌ WHITE CREAM VARIEGATO</b> Sahnecreme zum Füllen mit dem Geschmack von weißer Schokolade für Gelato und Desserts.	4	4	
SD1544	<b>STRAMONDO   FARCÌ GIANDUJA VARIEGATO</b> Gianduja Creme zum Füllen mit Nougatgeschmack für Gelato und Desserts.	4	4	  
SD1545	<b>STRAMONDO   FARCÌ ALMOND VARIEGATO</b> Creme zum Füllen mit Mandelgeschmack für Gelato und Desserts.	4	4	
SD1546	<b>STRAMONDO   FARCÌ PISTACCIO VARIEGATO</b> Creme zum Füllen mit Pistaziengeschmack für Gelato und Desserts.	4	4	
SD1547	<b>STRAMONDO   FARCÌ SOUR CHERRY VARIEGATO</b> Füllung für Kuchen und Gelato mit Sauerkirschgeschmack.	4	4	
SD1548	<b>STRAMONDO   FARCÌ RED ORANGE VARIEGATO</b> Füllung für Kuchen und Gelato mit dem Geschmack von roten Orangen, Ideal in Kombi mit sizilianischem Geschmack.	4	4	
SD1549	<b>STRAMONDO   FARCÌ ORANGE MILK VARIEGATO</b> Milchcreme mit Orangengeschmack zum Füllen von Desserts und Eis.	4	4	
SD1550	<b>STRAMONDO   FARCÌ LEMON MILK CREME VARIEGATO</b> Milchcreme mit Zitronengeschmack zum Füllen von Desserts und Eis.	4	4	
SD1551	<b>STRAMONDO   FARCÌ MANDARINEN MILK CREME VARIEGATO</b> Milchcreme mit Mandariniengeschmack zum Füllen von Desserts und Eis.	4	4	
SD1552	<b>STRAMONDO   FARCÌ DONATELLA VARIEGATO</b> Creme zum Füllen mit Haselnuss- und Kakaogeschmack für Gelato und Desserts.	4	4	
SD1553	<b>STRAMONDO   FARCÌ STRAWBERRY VARIEGATO</b> Füllung für Kuchen und Gelato mit Erdbeergeschmack.	4	4	
SD1554	<b>STRAMONDO   FARCÌ WILD FRUIT VARIEGATO</b> Füllung für Kuchen und Gelato mit Wildfrüchte-Geschmack.	4	4	  

ROHSTOFFE

# Variegati

## Rohstoffe



Art. NR	Inhalt des Behälters	 Stk	 kg		
SD1555	<b>STRAMONDO   FARCI WHITE CHOCOLATE VARIEGATO</b> Füllung für Kuchen und Eiscreme mit dem Geschmack von weißer Schokolade.	4	4		
SD1556	<b>STRAMONDO   FARCI GIANDUJA WITH CHOCOLATE DI MODICA VARIEGATO</b> Gianduja-Creme mit Cioccolato Di Modica Pgi zum Füllen von Eiscreme und Desserts	4	4		  
SD1557	<b>STRAMONDO   FARCI CRUNCHY COFFEE VARIEGATO</b> Crunchy-Füllung für Kuchen und Eiscreme mit Kaffeegeschmack.	4	4		
SD1558	<b>STRAMONDO   FARCI RASPBERRY VARIEGATO</b> Füllung für Kuchen und Gelato mit Himbeergeschmack.	4	4		  
SD1559	<b>STRAMONDO   FARCI MANDARIN VARIEGATO</b> Füllung für Kuchen und Gelato mit Mandaringeschmack.	4	4		  
SD1560	<b>STRAMONDO   FARCI MANGO VARIEGATO</b> Füllung für Kuchen und Eiscreme mit Mangogeschmack.	4	4		  
SD1561	<b>STRAMONDO   FARCI HAZELNUT VARIEGATO</b> Creme zum Füllen mit Haselnuss-Geschmack für Gelato und Dessert.	4	4		
SD1562	<b>STRAMONDO   FARCI PEACHORANGE VARIEGATO</b> Füllung für Desserts und Eiscreme mit kombiniertem Pfirsich- und Orangengeschmack.	4	4		



ROHSTOFFE



## *Variegati crunchy*

*Unsere Produktpalette von crunchy Variegati kann sich ebenso blicken lassen: zahlreiche Geschmacksrichtungen, die Dank der Extraportion Crunch für ein ganz besonderes Highlight in Ihrem Eissortiment sorgen werden! Für das Knuspern sorgen gründlich ausgewählte Rohstoffe, die Ihre Festigkeit nicht verlieren.*



# Variegati crunchy

Rohstoffe



Art. NR	Inhalt des Behälters	 Stk	 kg		
SD1563	<b>STRAMONDO   FARCI´ WHITE RICE VARIEGATO</b> Creme zum Füllen mit dem Geschmack von weißer Schokolade für Gelato und Desserts, mit der Zugabe von karamellisiertem Reis.	4	4		
SD1564	<b>STRAMONDO   FARCI´ CHOCO-RICE VARIEGATO</b> Creme zum Füllen mit Schokoladengeschmack für Gelato und Desserts, mit der Zugabe von karamellisiertem Reis.	4	4		
SD1565	<b>STRAMONDO   FARCI´ ALMOND-RICE VARIEGATO</b> Creme zum Füllen mit Mandelgeschmack für Gelato und Desserts, mit der Zugabe von karamellisiertem Reis.	4	4		
SD1566	<b>STRAMONDO   FARCI´ HAZELNUT-RICE VARIEGATO</b> Creme zum Füllen mit Haselnuss-Geschmack für Gelato und Desserts, mit der Zugabe von karamellisiertem Reis.	4	4		
SD1567	<b>STRAMONDO   FARCI´ RICE &amp; MILK VARIEGATO</b> Creme zum Füllen mit Milchgeschmack für Eiscreme und Desserts, mit der Zugabe von karamellisiertem Reis.	2	5		
SD1568	<b>STRAMONDO   FARCI´ PISTACCIO WITH COCOA CRUNCHY VARIEGATO</b> STRAMONDO Creme zum Füllen mit Pistazien- & Kakaogeschmack für Eiscreme und Desserts, mit karamellisiertem Reis.	4	4		
SD1569	<b>STRAMONDO   FARCI´ STRACROCK VARIEGATO</b> Creme zum Füllen mit Schoko-Milch, Mandel, Haselnuss & Kakaogeschmack für Eiscreme, mit der Zugabe von karamellisiertem Reis.	4	4		
SD1570	<b>STRAMONDO   FARCI´ PISTA-RICE VARIEGATO</b> Creme zum Füllen mit Pistaziengeschmack für Gelato und Desserts, mit der Zugabe von karamellisiertem Reis.	4	4		
SD1571	<b>STRAMONDO   FARCI´ WHITE CHOCOLATE WITH COCOA CRUNCHY VARIEGATO</b> Creme zum Füllen mit dem Geschmack von weißer Schokoladen- & Kakao für Eiscreme & Desserts, mit der Zugabe von karamellisiertem Reis.	4	4		
SD1387	<b>MEC3   QUELLA CRUNCHY</b> Geschmack von Haselnuss und Kakao mit der Knusprigen Reiscrispies. In Schichten in Ihrem Cremini, oder abwechselnd mit Gelato, ergibt es eine faszinierende Mischung von Konsistenzen.	2	5		  

ROHSTOFFE

## *Kits & Fertigmix-Produkte*

*Mit unseren raffiniert ausgewählten Kits und Fertigmix-Produkten können wir Ihnen ausgezeichnete Bausätze für außergewöhnliche Eissorten bieten, die Ihre Gäste beeindrucken werden!*

*Zum Fertigmix müssen Sie nur noch ein bis zwei weitere Zutaten hinzumengen und schon wird Ihnen köstliche Eiscreme gelingen.*

*Die Kits sind ebenso einfach zu verwenden und beinhalten alle notwendigen Rohstoffe um ein komplettes, fertiges Produkt zu kreieren.*





# *Kits & Fertigmix-Produkte*

*Mec3 | Stramondo*





Art. NR	Kit Inhalt	 Stk	 kg	
SDI406	<p><b>MEC3   KIT LIMETTA</b> Für die Sommersaison bietet MEC3 das Lime Kit für ein erfrischendes Gelato mit Limettengeschmack an. Ein ideales Produkt zum Kräuseln von Eis und zum Füllen von Eistorten und Kuchen.</p> <p>Enthält: Limettenpulver 8 x 1,1 kg + Limettenpaste 8 x 200 g + Limettenripple 1,5 kg + Geschmacksmarker</p>	Stk.	11,9	
SDI407	<p><b>MEC3   KIT CHERRY MANIA</b> Das Kit enthält eine Ripple aus einer Kirschpaste mit über 60 % Kirschen und einer Beschichtung mit Kakao-Amaretto-Geschmack. Die gleiche Paste kann verwendet werden, um Gelatos nach Belieben zu kräuseln. Danach mit Cioccomania dekorieren. Mischverhältnis: 100 g Cherry Mania Paste pro kg weißer Basis.</p> <p>Enthält: Kirschpaste 5 kg + Cioccomania 2,3 kg + Geschmacksmarker</p>	Stk.	7,3	
SDI408	<p><b>MEC3   KIT MISTER NICO</b> Mister Nico ist eine ausgewogene Mischung aus süß und salzig. Inspiriert vom aktuellen Trend, scheinbar gegensätzliche Geschmäcker zu kombinieren.</p> <p>Enthält: Mister Nico Paste x 4 kg + Mister Nico Ripple x 4 kg + 2 x 0,5 kg Beutel Mister Nico Körner + Geschmacksmarker + Aufkleber</p>	Stk.	9	
SDI409	<p><b>MEC3   KIT MECRAPH</b> Mecraph, ein Gelato mit den fabelhaften Aromen von Kokosnuss und weißer Schokolade! Verwenden Sie Mecraph Paste, um Ihre weiße Basis zu aromatisieren und ein köstliches Gelato herzustellen.</p> <p>Enthält: Mecraph Konzentrat 4 kg + Mecraph Ripple 5,5 kg + Geschmacksmarker</p>	Stk.	9,5	
SDI410	<p><b>MEC3   KIT WHISKY CREAM</b> Das Gelato mit Whiskycreme. Das Kit besteht aus einer konzentrierten Paste und einer Ripple für den maximalen Geschmack. Hervorragend auch für Patisserie-Produkte.</p> <p>Enthält: Whiskey Cream Concentrate 4,5 kg + Whiskey Cream Ripple 4,5 kg + Aromamarker</p>	Stk.	9	
SDI386	<p><b>MEC3   KIT CHEESECAKE</b> Komplett Set Cheesecake mit Biskuitboden und einer dicken Schicht mit Frischkäsecreme, zubereitet mit Eiern und Sahne</p> <p>Enthält: 4 Tüten Cheesecake x 1 Kg + 4 Beutel Cheesecake Biscuit Grains X 1 Kg</p>	Stk.	8	

















ROHSTOFFE



# Fertigmix

## Rohstoffe



Art. NR	Fertigmix Inhalt	 Stk	 kg	 g	
<b>SD1404</b>	<b>MEC3   SCHOKOLADE (CHIOCCOLATA)</b> Halbfertiges Pulverprodukt zur Zubereitung von Speiseeis mit Zartbitterschokoladengeschmack. Mischverhältnis: 100 g Produkt + 250/300 g Zucker + 1 L Milch	4	2	100g per 1 L	   
<b>SD1405</b>	<b>MEC3   EXTRA DARK</b> Halbfertiges Pulverprodukt zur Herstellung von Speiseeis mit Zartbitterschokoladengeschmack. Mischverhältnis: 1,63 kg Produkt + 2,5 L Wasser. Produkt wird mit heißem Wasser zubereitet!	6	1,63	1603 g per 2,5 L	 
<b>SD1572</b>	<b>STRAMONDO   PRONTOGEL PINEAPPLE (PULVER) 500</b> Vollständiges Produkt in Pulverform mit getrockneten Ananas-Fruchtstücken. Produkt wird mit heißem Wasser zubereitet!	8	2,5	500g per L	   
<b>SD1573</b>	<b>STRAMONDO   PRONTOGEL STRAWBERRY (PULVER) 500</b> Vollständiges Produkt in Pulverform mit getrockneten Erdbeer-Fruchtstücken. Mit Wasser zu mischen!	8	2,5	500g per L	   
<b>SD1574</b>	<b>STRAMONDO   PRONTOGEL APPLE (PULVER) 500</b> Vollständiges Produkt in Pulverform mit getrockneten Apfel-Fruchtstücken. Produkt wird mit heißem Wasser zubereitet!	8	2,5	500g per L	   
<b>SD1575</b>	<b>STRAMONDO   PRONTOGEL PEAR (PULVER) 500</b> Vollständiges Produkt in Pulverform mit getrockneten Birnen-Fruchtstücken. Produkt wird mit heißem Wasser zubereitet!	8	2,5	500g per L	   
<b>SD1576</b>	<b>STRAMONDO   PRONTOGEL PEACH (PULVER) 500</b> Vollständiges Produkt in Pulverform mit getrockneten Pfirsich -Fruchtstücken. Produkt wird mit heißem Wasser zubereitet!	8	2,5	500g per L	   
<b>SD1577</b>	<b>STRAMONDO   PRONTOGEL DARK CHOCOLATE (PULVER)</b> Komplett Basis-Produkt in Pulverform, mit dem Geschmack von dunkler Schokolade. Produkt wird mit heißem Wasser zubereitet!	8	2,5	500g per L	 
<b>SD1578</b>	<b>STRAMONDO   PRONTOGEL CREME (PULVER) 250</b> Produktbasis für Gelato mit Creme Geschmack. Zur Verwendung mit Wasser anstelle von Milch. Es ist eine komplette Basis. Produkt wird mit heißem Wasser zubereitet!	8	2,5	250g per L	 

ROHSTOFFE

## *Waffeltüten*

*Unsere köstlichen Waffeltüten, die wir extra produzieren lassen, laden Ihre Kunden zu einem wunderbaren Eiserlebnis „to go“ ein. Lassen Sie sich von unserer vielseitigen Produktpalette inspirieren und schenken Sie Ihren Gästen ein Stück Unbeschwertheit wie damals.*

*Waffeltüten werden aus einer Hippenmasse erzeugt und liefern uns somit die wunderbaren Formen.*





# *Waffeltüten*

*Freezy | La Cialcon*



# Waffeltüten

Rohstoffe



Art. NR	Waffelart	 Stk	 Ø H:	 	
SD1635	„SELI“ ZUCKERTÜTE FREEEZY	358	Ø42 H: 163 mm	2	
SD1636	„NARO“ ZUCKERTÜTE FREEEZY	500	Ø51 H: 131 mm	2	
SD1637	„PIKU“ WAFFELTÜTE FREEEZY	250	Ø50 H: 174 mm	2	
SD1638	„AMALI“ ZUCKERTÜTE FREEEZY	288	Ø59 H: 155 mm	2-3	
SD1639	„BLACKY“ ZUCKERTÜTE FREEEZY	288	Ø59 H: 155 mm	2-3	

ROHSTOFFE

# Waffeltüten

Rohstoffe



Art. NR	Waffelart	 Stk	 Ø H:	 	
SD1640	<b>"PREEN" ZUCKERTÜTE</b> FREEEZY	288	Ø59 mm H: 155 mm	2-3	
SD1641	<b>"FLAMIO" ZUCKERTÜTE</b> FREEEZY	288	Ø59 mm H: 155 mm	2-3	
SD1642	<b>"TANSO" ZUCKERTÜTE</b> FREEEZY	224	Ø61 mm H: 173 mm	3-4	
SD1643	<b>"PELIMO" ZUCKERTÜTE</b> FREEEZY	198	Ø80 mm H: 170 mm	4-5	
SD1644	<b>"PRISMO" ZUCKERTÜTE</b> FREEEZY	204	Ø95 mm H: 165 mm	5-6	

ROHSTOFFE

# Waffeltüten

Rohstoffe



Art. NR	Waffelart	 Stk	 Ø H:	 	
SD1645	"DOLINO" WAFFELSCHALE FREEEZY	176	Ø110 mm H: 45 mm	3-4	
SD1646	"FJORI" WAFFELSCHALE FREEEZY	114	Ø135 mm H: 45 mm	4-5	
SD1647	"YAPPO" HOHLHIPPEN FREEEZY	250	Ø14 mm L: 97 mm		
SD1648	"SOLARIA" HOHLTÜTE FREEEZY	432	Ø49 mm H: 135 mm	1-2	
SD1649	"ICEY" HOHLTÜTE FREEEZY	525	Ø50 mm H: 115 mm	1-2	

ROHSTOFFE

# Waffeltüten

Rohstoffe



Art. NR	Waffelart	 Stk	 Ø H:	 	
SD1650	"SNOW" HOHLTÜTE FREEEZY	358	Ø68 mm H: 72 mm	2-3	
SD1651	"HEART" KEKS FREEEZY	200	Ø90 mm L: 175 mm		
SD1652	"DECOR" KEKS FREEEZY	1000	Ø66 mm		
SD1237	"CONO RICOPERTO ARLECCHINO" ZUCKERTÜTE LA CIALCON	170	Ø50 mm H: 155 mm	2-3	
SD1238	"CONO RICOPERTO COCCO" ZUCKERTÜTE LA CIALCON	170	Ø50 mm H: 155 mm	2-3	
SD1239	"CONO RICOPERTO GRANELLA" ZUCKERTÜTE LA CIALCON	170	Ø50 mm H: 155 mm	2-3	

ROHSTOFFE

## *Softeispulver & Frozen Yogurt Pulver*

*Die von uns angebotenen Softeis- und Frozen Yogurt Pulver sind ideal auf unsere Maschinen abgestimmt. Sie müssen nur noch Wasser hinzufügen und können die perfekte Gaumenfreude servieren. Den Unterschied zwischen Softeis und Frozen Yogurt erkennt man übrigens auch schon am Namen, er liegt nämlich in der Zusammensetzung. Frozen Yogurt besteht hauptsächlich aus Joghurt und ist fett- und zuckerärmer.*

*Softeispulver erleichtert die Prozedur des Softeismachens vielseitig und verleiht den gewünschten Geschmack.*

*Bei uns erhalten Sie vielfältige und qualitativ hochwertige Pulver, mit denen Sie Ihren Gästen die verschiedensten Eisvariationen servieren können: Ob blaues Bubble Gum, cremiges Cookies & Cream oder klassisches Bourbon Vanille Softeis – jeder Eisliebhaber wird auf seine Kosten kommen!*









# Softeispulver & Frozen Yogurt Pulver

Freeezy | Stramondo | MEC3

## Frozen Yogurt Pulver













Art. NR	Softeispulver	 Stk	 kg	 g/l
SD1063	<b>FROZEN YOGURT PULVER</b> FREEEZY Halbfertiges Pulverprodukt zur Herstellung von Frozen Yogurt mit dem Geschmack von unvergleichbarem Frozen Yogurt. <b>Mischverhältnis:</b> 1 kg Pulver mit 3 Lt. Milch vermengen.	5	2	2 kg per 6 L



# Softeispulver

Rohstoffe

















Art. NR	Softeispulver	 Stk	 kg	 g/l	
SD1191	<b>BUBBLE GUM</b> FREEEZY Halbfertiges Pulverprodukt zur Herstellung von Softeis, mit süßem Kaugummi-Aroma. <b>Mischverhältnis:</b> 1 kg Pulver mit 2,5 Lt. Wasser vermengen	5	2	2 kg per 5 L	
SD1204	<b>WALNUSS</b> FREEEZY Halbfertiges Pulverprodukt zur Herstellung von Softeis mit Walnuss-Aroma. <b>Mischverhältnis:</b> 1 kg Pulver mit 2,5 Lt. Wasser vermengen	5	2	2 kg per 5 L	
SD1187	<b>BANANE</b> FREEEZY Halbfertiges Pulverprodukt zur Herstellung von Softeis mit fruchtigen Bananengeschmack. <b>Mischverhältnis:</b> 1 kg Pulver mit 2,5 Lt. Wasser vermengen	5	2	2 kg per 5 L	
SD1189	<b>BOURBON VANILLE</b> FREEEZY Pulver zur Herstellung von Softeis mit unverwechselbarem Bourbon Vanillegeschmack. <b>Mischverhältnis:</b> 1 kg Pulver mit 2,5 Lt. Wasser vermengen	5	2	2 kg per 5 L	
SD1193	<b>ERDBEERE</b> FREEEZY Halbfertiges Pulverprodukt zur Herstellung von Softeis mit dem Geschmack von frischen Erdbeeren. <b>Mischverhältnis:</b> 1 kg Pulver mit 2,5 Lt. Wasser vermengen	5	2	2 kg per 5 L	
SD1188	<b>BLAUBEERE</b> FREEEZY Halbfertiges Pulver zur Herstellung von Softeis mit dem Geschmack von fruchtigen Blaubeeren. <b>Mischverhältnis:</b> 1 kg Pulver mit 2,5 Lt. Wasser vermengen	5	2	2 kg per 5 L	
SD1586	<b>COOKIES &amp; CREAM</b> FREEEZY Pulver zur Herstellung von Softeis mit Cookies & Cream-Geschmack. Erinnert an Cremekekse. <b>Mischverhältnis:</b> 1 kg Pulver mit 2,5 Lt. Wasser vermengen	5	2	2 kg per 5 L	
SD1587	<b>STRAWBERRY/CHEESECAKE</b> FREEEZY Halbfertiges Pulverprodukt zur Herstellung von Softeis mit Erdbeer-Käsekuchengeschmack. <b>Mischverhältnis:</b> 1 kg Pulver mit 2,5 Lt. Wasser vermengen	5	2	2 kg per 5 L	
SD1588	<b>MANGO/PFIRSICH</b> FREEEZY Halbfertiges Pulverprodukt zur Herstellung von Softeis mit Mango/Pfirsichgeschmack. <b>Mischverhältnis:</b> 1 kg Pulver mit 2,5 Lt. Wasser vermengen	5	2	2 kg per 5 L	

ROHSTOFFE

# Softeispulver

Rohstoffe

























Art. NR	Softeispulver				
SD2406	<b>HASELNUSS</b> FREEEZY Halbfertiges Pulverprodukt zur Herstellung von Softeis mit Haselnuss-Aroma. <b>Mischverhältnis:</b> 1 kg Pulver mit 2,5 Lt. Wasser vermengen	5	2	2 kg per 5 L	
SD1199	<b>SALZKAREMELL</b> FREEEZY Halbfertiges Pulverprodukt zur Herstellung von Softeis mit Geschmack von gesalzener Karamell. <b>Mischverhältnis:</b> 1 kg Pulver mit 2,5 Lt. Wasser vermengen	5	2	2 kg per 5 L	
SD1200	<b>SCHOKOLADE PREMIUM</b> FREEEZY Halbfertiges Pulverprodukt zur Herstellung von Softeis mit süßem Schokoladengeschmack. <b>Mischverhältnis:</b> 1 kg Pulver mit 2,5 Lt. Wasser vermengen	5	2	2 kg per 5 L	
SD1198	<b>MILCHBASIS</b> FREEEZY Halbfertiges Pulverprodukt zur Herstellung von Softeis mit dem Geschmack von Milchcreme. <b>Mischverhältnis:</b> 1 kg Pulver mit 2,5 Lt. Wasser vermengen	5	2	2 kg per 5 L	
SD1203	<b>VANILLE PREMIUM</b> FREEEZY Halbfertiges Pulverprodukt zur Herstellung von Softeis mit Vanillegeschmack. <b>Mischverhältnis:</b> 1 kg Pulver mit 2,5 Lt. Wasser vermengen	5	2	2 kg per 5 L	
SD1196	<b>VANILLA BLACK</b> FREEEZY Halbfertiges Pulverprodukt zur Herstellung von Softeis mit Vanillegeschmack in der Farbe Schwarz. <b>Mischverhältnis:</b> 1 kg Pulver mit 2,5 Lt. Wasser vermengen.	5	2	2 kg per 5 L	
SD1202	<b>TOFFEE</b> FREEEZY Halbfertiges Pulverprodukt zur Herstellung von Softeis mit Geschmack von Karamell Toffees. <b>Mischverhältnis:</b> 1 kg Pulver mit 2,5 Lt. Wasser vermengen	5	2	2 kg per 5 L	
SD1194	<b>SCHWARZE JOHANNISBEERE 100% VEGAN</b> FREEEZY Halbfertiges Pulverprodukt zur Herstellung von Softeis mit Johannisbeergeschmack. <b>Mischverhältnis:</b> 1 kg Pulver mit 2,5 Lt. Wasser vermengen	5	2	2 kg per 5 L	 
SD1197	<b>MANGO 100% VEGAN</b> FREEEZY Halbfertiges Pulverprodukt zur Herstellung von Softeis mit Mangogeschmack. <b>Mischverhältnis:</b> 1 kg Pulver mit 2,5 Lt. Wasser vermengen	5	2	2 kg per 5 L	 

ROHSTOFFE

# Softeispulver

Rohstoffe





















Art. NR	Softeispulver				
SD1185	<b>ANANAS 100% VEGAN</b> FREEEZY Halbfertiges Pulverprodukt zur Herstellung von Softeis mit Ananasgeschmack. <b>Mischverhältnis:</b> 1 kg Pulver mit 2,5 Lt. Wasser vermengen	5	2	2 kg per 5 L	 
SD1186	<b>APFEL 100% VEGAN</b> FREEEZY Halbfertiges Pulverprodukt zur Herstellung von Softeis mit Apfelgeschmack. <b>Mischverhältnis:</b> 1 kg Pulver mit 2,5 Lt. Wasser vermengen	5	2	2 kg per 5 L	 
SD1192	<b>ERDBEER 100% VEGAN</b> FREEEZY Halbfertiges Pulverprodukt zur Herstellung von Softeis mit fruchtigen Erdbeergeschmack. <b>Mischverhältnis:</b> 1 kg Pulver mit 2,5 Lt. Wasser vermengen	5	2	2 kg per 5 L	 
SD1190	<b>BOURBON VANILLE 100% VEGAN</b> FREEEZY Pulverprodukt zur Herstellung von Softeis mit unverwechselbaren Bourbon Vanillegeschmack. <b>Mischverhältnis:</b> 1 kg Pulver mit 2,5 Lt. Wasser vermengen	5	2	2 kg per 5 L	 
SD1201	<b>SCHOKOLADE 100% VEGAN</b> FREEEZY Halbfertiges Pulverprodukt zur Herstellung von Softeis mit dem Geschmack von zarter Schokolade. <b>Mischverhältnis:</b> 1 kg Pulver mit 2,5 Lt. Wasser vermengen	5	2	2 kg per 5 L	 
SD1205	<b>ZITRONE 100% VEGAN</b> FREEEZY Pulverprodukt zur Herstellung von Softeis mit dem Geschmack von fruchtigen Zitronen. <b>Mischverhältnis:</b> 1 kg Pulver mit 2,5 Lt. Wasser vermengen	5	2	2 kg per 5 L	 
SD1579	<b>SCHOKOLADE</b> STRAMONDO Pulverprodukt zur Herstellung von Softeis mit Schokogeschmack. <b>Mischverhältnis:</b> 400g Pulver mit 1 Lt. Milch vermengen	10	2	2 kg per 5 L	 
SD1580	<b>ERDBEERE</b> STRAMONDO Halbfertiges Pulverprodukt zur Herstellung von Softeis mit Erdbeergeschmack. <b>Mischverhältnis:</b> 400g Pulver mit 1 Lt. Milch vermengen	10	2	2 kg per 5 L	 
SD1581	<b>ZITRONE</b> STRAMONDO Halbfertiges Pulverprodukt zur Herstellung von Softeis mit fruchtigem Zitronengeschmack. <b>Mischverhältnis:</b> 400g Pulver mit 1 Lt. Milch vermengen	10	2	2 kg per 5 L	 

ROHSTOFFE

# Softeispulver

Rohstoffe



Art. NR	Softeispulver	 Stk	 kg	 g	
SD1582	<b>HASELNUSS</b> STRAMONDO Halbfertiges Pulverprodukt zur Herstellung von Softeis mit Haselnuss-Aroma. <b>Mischverhältnis:</b> 400g Pulver mit 1 Lt. Milch vermengen	10	2	2 kg per 5 L	
SD1583	<b>PISTAZIEN</b> STRAMONDO Halbfertiges Pulverprodukt zur Herstellung von Softeis mit Geschmack von Pistazien. <b>Mischverhältnis:</b> 400g Pulver mit 1 Lt. Milch vermengen	10	2	2 kg per 5 L	
SD1584	<b>VANILLE WEISS</b> STRAMONDO Halbfertiges Pulverprodukt zur Herstellung von Softeis mit dem Geschmack von Vanille. <b>Mischverhältnis:</b> 400g Pulver mit 1 Lt. Milch vermengen	10	2	2 kg per 5 L	
SD1585	<b>YOGURT</b> STRAMONDO Halbfertiges Pulverprodukt zur Herstellung von Softeis mit dem Geschmack von Yogurt. <b>Mischverhältnis:</b> 400g Pulver mit 1 Lt. Milch vermengen	10	2	2 kg per 5 L	
SD1411	<b>SALTED BUTTER CARAMEL</b> MEC3 Halbfertiges Pulverprodukt zur Herstellung von Softeis mit gesalzenem Butter-Karamellgeschmack. <b>Mischverhältnis:</b> 1 kg Pulver mit 2 Lt. Wasser vermengen	8	2	2 kg per 4 L	 
SD1412	<b>VANILLA BLACK BASE</b> MEC3 Halbfertiges Pulverprodukt zur Herstellung von Softeis mit Vanillegeschmack in der Farbe Schwarz. <b>Mischverhältnis:</b> 1 kg Pulver mit 2 Lt. Wasser vermengen	8	2	2 kg per 4 L	 
SD1413	<b>COOKIES BASE</b> MEC3 Halbfertiges Pulverprodukt zur Herstellung von Softeis mit Geschmack von Keksen. <b>Mischverhältnis:</b> 1 kg Pulver mit 2 Lt. Wasser vermengen.	8	2	2 kg per 4 L	 
SD1414	<b>BLUE SKY BASE</b> MEC3 Halbfertiges Pulverprodukt zur Herstellung von Softeis mit Vanillegeschmack in blauer Farbe. <b>Mischverhältnis:</b> 1 kg Pulver mit 2 Lt. Wasser vermengen	8	2	2 kg per 4 L	 
SD1415	<b>VANILLA GIALLA YELLOW BASE</b> MEC3 Halbfertiges Pulverprodukt zur Herstellung von Softeis mit Vanillegeschmack in gelber Farbe. <b>Mischverhältnis:</b> 1 kg Pulver mit 2 Lt. Wasser vermengen	8	2	2 kg per 4 L	  

ROHSTOFFE

## *Slush Ice Pulver*

*Slush Ice ist eine der beliebtesten Wassereissorten! Bestimmt kennen auch Sie jemanden, der zumindest in der heißen Jahreszeit nicht auf diese grandiose Erfrischung verzichten kann. Mit unseren Slush Ice Pulvern machen Sie alles richtig: Simpel in der Anwendung, tolle Ergebnisse und ein gutes (Sommer-)Feeling beim Verzehr. Lassen Sie Ihre Gäste genießen!*

*Freezy | Stramondo*



# Slush Ice Pulver

Rohstoffe



**BLAUE HIMBEERE**  
FREEEZY

**SLUSH ICE PULVER**

**1 Karton: 10 kg (10 Beutel)**  
**1 Beutel à 1 kg**  
**Art. Nr: SD1169**

Halbfertiges Pulverprodukt zur Herstellung von Slushies, Granitas & Frozen Margaritas mit Himbeergeschmack in auffallend blauer Farbe.

**Mischverhältnis:** 1 kg Pulver mit 5-7 Lt. Wasser vermengen

**COLA**  
FREEEZY

**SLUSH ICE PULVER**

**1 Karton: 10 kg (10 Beutel)**  
**1 Beutel à 1 kg**  
**Art. Nr: SD1170**

Produkt in Pulverform mit Colageschmack zum Mischen mit Wasser. Zur Herstellung von Slushies, Granitas & Frozen Margaritas.

**Mischverhältnis:** 1 kg Pulver mit 5-7 Lt. Wasser vermengen

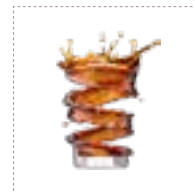

**ERDBEERE**  
FREEEZY

**SLUSH ICE PULVER**

**1 Karton: 10 kg (10 Beutel)**  
**1 Beutel à 1 kg**  
**Art. Nr: SD1171**

Halbfertiges Pulverprodukt zur Herstellung von Slushies, Granitas & Frozen Margaritas mit Erdbeergeschmack.

**Mischverhältnis:** 1 kg Pulver mit 5-7 Lt. Wasser vermengen

**GRÜNER APFEL**  
FREEEZY

**SLUSH ICE PULVER**

**1 Karton: 10 kg (10 Beutel)**  
**1 Beutel à 1 kg**  
**Art. Nr: SD1172**

Halbfertiges Pulverprodukt zur Herstellung von Slushies, Granitas & Frozen Margaritas mit fruchtigem grünen Apfelmesschmack.

**Mischverhältnis:** 1 kg Pulver mit 5-7 Lt. Wasser vermengen

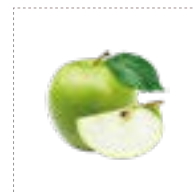

**WASSERMELONE**  
FREEEZY

**SLUSH ICE PULVER**

**1 Karton: 10 kg (10 Beutel)**  
**1 Beutel à 1 kg**  
**Art. Nr: SD1173**

Halbfertiges Pulverprodukt zur Herstellung von Slushies, Granitas & Frozen Margaritas mit dem Geschmack von saftiger Wassermelone.

**Mischverhältnis:** 1 kg Pulver mit 5-7 Lt. Wasser vermengen

**ZITRONE**  
FREEEZY

**SLUSH ICE PULVER**

**1 Karton: 10 kg (10 Beutel)**  
**1 Beutel à 1 kg**  
**Art. Nr: SD1174**

Halbfertiges Pulverprodukt zur Herstellung von Slushies, Granitas & Frozen Margaritas mit dem Geschmack von erfrischender Zitrone.

**Mischverhältnis:** 1 kg Pulver mit 5-7 Lt. Wasser vermengen



**COFFEE CREAMY**  
STRAMONDO

**SLUSH ICE PULVER**

**1 Karton: 20 kg (20 Beutel)**  
**1 Beutel à 1 kg**  
**Art. Nr: SD1943**

Produkt in Pulverform mit feinem „Cafe Cremageschmack“, zum Mischen mit Milch (oder Wasser) zur Herstellung von von Creminis & Crema Fredda Cafe.

**Mischverhältnis:** 1 kg Pulver mit 3 Lt. Milch oder Obers mischen



*Waffel, Crêpes &*

## *Heiße Schokolade Rohstoffe*

*Unsere Mischungen für Waffeln, Crêpes und köstliche heiße Schokolade sind sehr beliebt! Sie sind einfach und schnell in der Zubereitung, zaubern eine tolle Konsistenz und sind ausgezeichnet im Geschmack.*

*Verwöhnen Sie Ihre Gäste mit Waffeln zum Eis, herrlich weichen Crêpes oder mit einer Portion heißer Schokolade: Mit diesem Angebot können Sie nur punkten.*



# *Waffel, Crepes & Heiße Schokolade Rohstoffe*

*Fine Waffles | Stramondo*





### **BUBBLE WAFFEL FERTIGMISCHUNG**

FINE WAFFLES

Keine frischen Zutaten nötig, es wird nur Wasser und Öl gebraucht.  
Zubereitung: 1 kg Mischung + 1 Liter Wasser + 250 ml Öl  
1 kg Fertigteigmischung ergibt ca. 13 Stück Bubble Waffeln

**1 Karton: 10 kg (10 Beutel)**  
**1 Beutel a 1 kg**

**Art. Nr: SD1002**

### **BELGISCHE WAFFEL FERTIGTEIGMISCHUNG**

FINE WAFFLES

Keine frischen Zutaten nötig, es wird nur Wasser und Öl gebraucht.  
Zubereitung: 1 kg Mischung + 1,5 Liter Wasser  
1 kg Fertigteigmischung ergibt ca. 13 Stück Belgische Waffeln  
Produziert in Belgien

**1 Karton: 10 kg (10 Beutel)**  
**1 Beutel a 1 kg**

**Art. Nr: SD1215**



### **SCHOKO BUBBLE WAFFEL FERTIGTEIGMISCHUNG**

FINE WAFFLES

Keine frischen Zutaten nötig, es wird nur Wasser und Öl gebraucht.  
Zubereitung: 1 kg Mischung + 1 Liter Wasser + 250 ml Öl  
1 kg Fertigteigmischung ergibt ca. 13 Stück Bubble Waffeln

**1 Karton: 10 kg (10 Beutel)**  
**1 Beutel a 1 kg**

**Art. Nr: SD1024**

### **CHURROS FERTIGMISCHUNG**

FINE WAFFLES

Keine frischen Zutaten nötig, es wird nur Wasser und Öl gebraucht.  
Zubereitung: 1 kg Mischung + 1 Liter Wasser + 200 ml Öl  
1 kg Pulver entspricht ca. 15 Portionen Churros  
Fettarm

**1 Karton: 10 kg (10 Beutel)**  
**1 Beutel a 1 kg**

**Art. Nr: SD1020**



### **CRÊPES FERTIGTEIGMISCHUNG**

FINE WAFFLES

Keine frischen Zutaten nötig, es wird nur Wasser und Öl gebraucht.  
Zubereitung: 1 kg Mischung + 1,6 Liter Wasser + 3 Esslöffel Pflanzenöl  
1 kg Fertigteigmischung ergibt ca. 13 Stück Crêpes

**1 Karton: 10 kg (10 Beutel)**  
**1 Beutel a 1 kg**

**Art. Nr: SD1026**

# Heisse Schokolade

Rohstoffe



## GRAN DELI HOT CHOCOLATE - WHITE STRAMONDO

Heiße Schokoladen-Pulver mit weißer Schokolade

**Zubereitung:** 200g pro 1 L Milch

1 Karton: 20 kg (40 Beutel)

1 Beutel a 0,5 kg

**Art.Nr: SD1589**



## GRAN DELI HOT CHOCOLATE - HAZELNUT STRAMONDO

Heiße Schokoladen Pulver mit Haselnussgeschmack

**Zubereitung:** 200g pro 1 L Milch

1 Karton: 20 kg (40 Beutel)

1 Beutel a 0,5 kg

**Art.Nr: SD1590**



## GRAN DELI HOT CHOCOLATE - COCOA STRAMONDO

Heiße Schokoladen Pulver mit Kakao

**Zubereitung:** 200g pro 1 L Milch

1 Karton: 20 kg (40 Beutel)

1 Beutel a 0,5 kg

**Art. Nr: SD1591**



## *Toppings*

### *Saucen, Eisglasuren, Dekor*

*Mit unseren Toppings können Sie ihre kreierten Köstlichkeiten ganz einfach veredeln und ihrem Angebot das gewisse Extra verleihen!*

*Die Möglichkeiten sind grenzenlos: Wir bieten Ihnen so viele verschiedene Topping-Saucen und köstlichen Dekor, dass jeder Heißhunger gestillt werden kann.*

*Selbstverständlich lassen sich die Toppings nicht nur für Eis verwenden, sie können damit auch Desserts, Smoothies oder gar Cocktails verfeinern.*



# Toppings



































*Freezy | Fine Waffles | Stramondo | Mec3*



# Saucen

## Toppings





















































Art. NR	Inhalt des Behälters	 Stk	 kg	
SD1111	<b>MEC3   DUNKLE SCHOKOLADE TOPPING</b> <b>QUELLA FAMILY</b> Streichbare Toppingsauce mit dem Geschmack von Zartbitterschokolade für Soft- und Speiseeis, Waffeln & Desserts	6	1,2 kg	  
SD1114	<b>MEC3   ERDNUSS TOPPING</b> <b>QUELLA FAMILY</b> Streichbare Toppingsauce mit dem Geschmack von Erdnüssen für Soft- und Speiseeis, Waffeln & Desserts	6	1,2 kg	 
SD1117	<b>MEC3   HASELNUSS</b> <b>QUELLA FAMILY</b> Streichbare Sauce mit dem Geschmack Haselnüssen. Herrliches Topping für Soft- und Speiseeis, Waffeln & Desserts	6	1,2 kg	 
SD1120	<b>MEC3   KAREMELL TOPPING</b> <b>QUELLA FAMILY</b> Streichbare Sauce mit Karamellgeschmack. Geschmackvolles Topping für Soft- und Speiseeis, Waffeln & Desserts	6	1,2 kg	 
SD1128	<b>MEC3   MR. ORIGINAL</b> <b>COOKIES FAMILY</b> Streichbare Sauce mit Cookiesgeschmack. Geschmackvolles Topping für Soft- und Speiseeis, Waffeln & Desserts	6	1,2 kg	 
SD1130	<b>MEC3   PISTAZIE TOPPING</b> <b>QUELLA FAMILY</b> Toppingsauce mit Pistazieneschmack für Soft- und Speiseeis, Waffeln & Desserts	6	1,2 kg	 
SD1132	<b>MEC3   QUELLA TOPPING</b> <b>QUELLA FAMILY</b> Sauce mit dem Geschmack von Haselnusscreme für Soft- und Speiseeis, Waffeln & Desserts	6	1,2 kg	 
SD1133	<b>MEC3   RUBY</b> <b>QUELLA FAMILY</b> Toppingsauce mit dem Geschmack von zarter Schokolade von der Ruby-Bohne für Soft- und Speiseeis, Waffeln & Desserts	6	1,2 kg	 
SD1136	<b>MEC3   WEISSE SCHOKOLADE</b> <b>QUELLA FAMILY</b> Streichbare Toppingsauce mit dem Geschmack von weißer Schokolade für Soft- und Speiseeis, Waffeln & Desserts	6	1,2 kg	 
SD1116	<b>MEC3   GOLDEN KAREMELL</b> Toppingsauce mit dem Karamellgeschmack für Soft- und Speiseeis, Waffeln & Desserts. Mit Blattgoldstücken	6	1,3kg	 
SD1106	<b>MEC3   AMARENA-KIRSCH TOPPING</b> Streichbare Toppingsauce mit dem Geschmack von Kirschen für Soft- und Speiseeis, Waffeln & Desserts	6	1 kg	  
SD1110	<b>MEC3   BLAUBEERE TOPPING</b> Toppingsauce mit Blaubeergeschmack für Soft- und Speiseeis, Waffeln & Desserts	6	1 kg	  
SD1112	<b>MEC3   ERDBEERE TOPPING</b> Streichbare Toppingsauce Erdbeer-Aroma für Soft- und Speiseeis, Waffeln & Desserts	6	1 kg	   

ROHSTOFFE

# Saucen

## Toppings

























Art. NR	Inhalt des Behälters	 Stk	 1 kg						
SD1118	<b>MEC3   HIMBEER TOPPING</b> Zarte Toppingsauce mit dem Geschmack von Himbeeren für Soft-, Speiseeis, Waffeln & Desserts	6	1 kg						
SD1119	<b>MEC3   KAREMELL MOU TOPPING</b> Sauce mit Karamell Mou-Geschmack für Soft-, Speiseeis, Waffeln & Desserts	6	1 kg						
SD1121	<b>MEC3   KAREMELL TOPPING</b> Toppingsauce mit dem Geschmack von Karamell für Soft-, Speiseeis, Waffeln & Desserts	6	1 kg						
SD1122	<b>MEC3   KIWI TOPPING</b> Toppingsauce mit Kiwigeschmack für Soft-, Speiseeis, Waffeln & Desserts	6	1 kg						
SD1124	<b>MEC3   MANGO TOPPING</b> Toppingsauce mit Mangogeschmack für Soft-, Speiseeis, Waffeln & Desserts	6	1 kg						
SD1125	<b>MEC3   MARACUJA TOPPING</b> Toppingsauce Maracujageschmack für Soft-, Speiseeis, Waffeln & Desserts	6	1 kg						
SD1126	<b>MEC3   MELONE TOPPING</b> Streichbare Toppingsauce mit dem Geschmack von frischer Melone für Soft-, Speiseeis, Waffeln & Desserts	6	1 kg						
SD1127	<b>MEC3   MINZE TOPPING</b> Toppingsauce mit Minzgeschmack für Soft-, Speiseeis, Waffeln & Desserts	6	1 kg						
SD1134	<b>MEC3  SCHOKOLADE TOPPING</b> Streichbare Toppingsauce mit dem Geschmack von zarter Schokolade für Soft-, Speiseeis, Waffeln & Desserts	6	1 kg						
SD1135	<b>MEC3   VANILLE TOPPING</b> Sauce mit dem Geschmack von Vanille für Soft-, Speiseeis, Waffeln & Desserts	6	1 kg						
SD1592	<b>STRAMONDO   SOUR-CHERRY TOPPING</b> Streichbare Toppingsauce mit dem Geschmack von reifen Kirschen für Soft-, Speiseeis, Waffeln & Desserts	6	1 kg						
SD1593	<b>STRAMONDO   BANANA TOPPING</b> Streichbare Toppingsauce mit Bananengeschmack für Soft-, Speiseeis, Waffeln & Desserts	6	1 kg						
SD1595	<b>STRAMONDO   CAMEL TOPPING</b> Streichbare Toppingsauce mit dem Geschmack von Karamell für Soft-, Speiseeis, Waffeln & Desserts	6	1 kg						

ROHSTOFFE

# Saucen

## Toppings



Art. NR	Inhalt des Behälters	 Stk	 kg	
SD1596	<b>STRAMONDO   SALTED CARAMEL TOPPING</b> Toppingsauce mit dem Geschmack salzigem Karamell für Soft-, Speiseeis, Waffeln & Desserts	6	1 kg	
SD1597	<b>STRAMONDO   CHOCOLATE TOPPING</b> Streichbare Toppingsauce mit dem Geschmack von zarter dunkler Schokolade für Soft-, Speiseeis, Waffeln & Desserts	6	1 kg	  
SD1598	<b>STRAMONDO   WHITE CHOCOLATE TOPPING</b> Toppingsauce mit dem Geschmack von zarter weißer Schokolade für Soft-, Speiseeis, Waffeln & Desserts	6	0,9 kg	
SD1599	<b>STRAMONDO   DONATELLA TOPPING</b> Streichbare Toppingsauce mit dem Geschmack von Schokocreme für Soft-, Speiseeis, Waffeln & Desserts	6	0,9 kg	
SD1600	<b>STRAMONDO   STRAWBERRY TOPPING</b> Toppingsauce mit dem Erdbeergeschmack für Soft-, Speiseeis, Waffeln & Desserts	6	1 kg	  
SD1601	<b>STRAMONDO   WILD FRUIT TOPPING</b> Streichbare Toppingsauce mit dem Geschmack von wilden Beeren für Soft-, Speiseeis, Waffeln & Desserts	6	1 kg	  
SD1602	<b>STRAMONDO   LIMONCELLO TOPPING</b> Toppingsauce mit dem Geschmack von Limone für Soft-, Speiseeis, Waffeln & Desserts	6	0,9 kg	
SD1603	<b>STRAMONDO   TOASTED ALMOND TOPPING</b> Toppingsauce mit dem Mandelgeschmack für Soft-, Speiseeis, Waffeln & Desserts	6	0,9 kg	
SD1604	<b>STRAMONDO   MINT TOPPING</b> Streichbare Toppingsauce mit dem Geschmack von Minze für Soft-, Speiseeis, Waffeln & Desserts	6	1 kg	  
SD1606	<b>STRAMONDO   PISTACHIO TOPPING</b> Streichbare Toppingsauce mit dem Geschmack nussiger Pistazien für Soft-, Speiseeis, Waffeln & Desserts	6	0,9 kg	
SD1607	<b>STRAMONDO   RUBY TOPPING</b> Streichbare Toppingsauce mit dem Geschmack von Schokolade der Rubybohne für Soft-, Speiseeis, Waffeln & Desserts	6	0,9 kg	
SD1608	<b>STRAMONDO   PIU HAZELNUT &amp; COCOA TOPPING</b> Toppingsauce mit Haselnuss & Kakaogeschmack für Soft-, Speiseeis, Waffeln & Desserts Protein- und zuckerfrei	6	0,9 kg	
SD1609	<b>STRAMONDO   PIU PUR PISTACHIO TOPPING</b> Toppingsauce mit dem Pistaziengeschmack für Soft-, Speiseeis, Waffeln & Desserts Protein- und zuckerfrei	6	0,9 kg	

ROHSTOFFE



# Saucen

## Toppings



Art. NR	Inhalt des Behälters	Stk	kg		
SD1610	<b>STRAMONDO   PIU SALTED CARAMEL TOPPING</b> Toppingsauce mit Karamellgeschmack & Trapanisalz für für Soft-, Speiseeis & Desserts Protein- und zuckerfrei	6	0,9 kg		
SD1611	<b>STRAMONDO   PIU WHITE CHOCOLATE TOPPING</b> Toppingsauce mit dem Geschmack von zarter weißer Schokolade für Soft-, Speiseeis & Dessert Protein- und zuckerfrei	6	0,9 kg		
SD1612	<b>STRAMONDO   CRUNCHY COFFEE CHOCOLATE TOPPING</b> Sauce mit dem Geschmack von crunchy Kaffee für Soft & Speiseeis, Waffeln und Desserts	6	0,9 kg		
SD1613	<b>STRAMONDO   PEANUT TOPPING</b> Toppingsauce mit dem Geschmack von Erdnüssen für für Soft-, Speiseeis & Desserts	6	0,9 kg		
SD1605	<b>STRAMONDO   HAZELNUT TOPPING</b> Streichbare Toppingsauce mit dem Geschmack von Haselnüssen für Soft-, Speiseeis, Waffeln & Desserts	6	0,9 kg		

ROHSTOFFE



## *Eisglasuren*

*Mit unseren Eisglasuren können Sie im Handumdrehen ihr Gelato in dünne, köstliche Schichten tauchen und es für Ihre Kunden zu etwas Einzigartigem machen. Wir bieten Ihnen beste Qualität von Top-Herstellern an.*

*Eisglasuren sind für das Überziehen von Softeis & jeglichen Eissorten bestens geeignet.*



### ORANGE GLASUR

**EISGLASUR**  
STRAMONDO

**1 Karton: 12 kg (12 Beutel)**  
**1 Beutel à 1 kg**  
**Art. Nr: SD2461**

Ideal für die Herstellung dünner Schichten knuspriger Schokolade, zum Überziehen von Gelato und Desserts mit Orangengeschmack.

### WHITE GLASUR

**EISGLASUR**  
STRAMONDO

**1 Karton: 12 kg (12 Beutel)**  
**1 Beutel à 1 kg**  
**Art. Nr: SD2462**

Ideal für die Herstellung dünner Schichten knuspriger Schokolade, zum Überziehen von Gelato und Desserts mit dem Geschmack von weisser Schokolade.



### DARK GLASUR

**EISGLASUR**  
STRAMONDO

**1 Karton: 12 kg (12 Beutel)**  
**1 Beutel à 1 kg**  
**Art. Nr: SD2464**

Ideal für die Herstellung dünner Schichten knuspriger Schokolade, zum Überziehen von Gelato und Desserts mit dem Geschmack von dunkler Schokolade.

### STRAWBERRY GLASUR

**EISGLASUR**  
STRAMONDO

**1 Karton: 12 kg (12 Beutel)**  
**1 Beutel à 1 kg**  
**Art. Nr: SD2463**

Ideal für die Herstellung dünner Schichten knuspriger Schokolade, zum Überziehen von Gelato und Desserts mit Erdbeergeschmack.



### LEMON GLASUR

**EISGLASUR**  
STRAMONDO

**1 Karton: 12 kg (12 Beutel)**  
**1 Beutel à 1 kg**  
**Art. Nr: SD2465**

Ideal für die Herstellung dünner Schichten knuspriger Schokolade, zum Überziehen von Gelato und Desserts mit Zitronengeschmack.

### HAZELNUT GLASUR

**EISGLASUR**  
STRAMONDO

**1 Karton: 12 kg (12 Beutel)**  
**1 Beutel à 1 kg**  
**Art. Nr: SD2466**

Ideal für die Herstellung dünner Schichten knuspriger Schokolade, zum Überziehen von Gelato und Desserts mit Haselnussgeschmack.



### PISTACCIO GLASUR

**EISGLASUR**  
STRAMONDO

**1 Karton: 12 kg (12 Beutel)**  
**1 Beutel à 1 kg**  
**Art. Nr: SD2467**

Ideal für die Herstellung dünner Schichten knuspriger Schokolade, zum Überziehen von Gelato und Desserts mit Pistaziengeschmack.



## *Dekor*





## *Streusel, Granelle, Cookies*

*Die ultimative Geschmacksbombe und Dekoration für Speiseeis und Softeis. Wenn Sie Ihre Eiskreationen in auffallende Leckerbissen verwandeln möchten, dann lassen Sie sich von unserem bunten Angebot an Dekor inspirieren: Ob Streusel, Granelle, Cookies oder Mini-Marshmallows. Jeder Gelato-Liebhaber wird bei uns fündig!*















# Streusel & Cookies

## Toppings









































Art. NR	Inhalt des Behälters	 Stk	 kg	
SD1159	<b>TRIPLE CHOCOLATE SCHOKOBÄLLCHEN</b> FREEEZY Schokobällchen zum Verfeinern und Dekorieren für Soft & Speiseeis, Waffeln und Desserts.	6	2 kg	
SD1157	<b>SCHOKODRAGEES</b> FREEEZY Bunte Schokolinsen zum Verfeinern und Dekorieren für Soft & Speiseeis, Waffeln und Desserts.	6	1,3 kg	
SD1001	<b>BABY MARSHMALLOWS</b> FREEEZY Softy Marshmallows zum Verfeinern und Dekorieren für Soft & Speiseeis, Waffeln und Desserts.	6	0,5 kg	
SD1052	<b>EISWAFFELSPLITTER</b> FREEEZY Crunchy Eiswaffelsplitter zum Verfeinern und Dekorieren für Soft & Speiseeis, Waffeln und Desserts.	6	1 kg	
SD1225	<b>ZUCKERSTREUSEL FRUCHTMIX</b> FREEEZY Bunte Fruchtstreusel zum Verfeinern und Dekorieren für Soft & Speiseeis, Waffeln und Desserts.	6	1 kg	
SD1226	<b>ZUCKERSTREUSEL APFELGESCHMACK</b> FREEEZY Grüne Fruchtstreusel mit Apfelgeschmack zum Verfeinern und Dekorieren für Soft & Speiseeis, Waffeln und Desserts.	6	1 kg	
SD1227	<b>ZUCKERSTREUSEL BANANENGESCHMACK</b> FREEEZY Gelbe Fruchtstreusel mit Bananengeschmack zum Verfeinern und Dekorieren für Soft & Speiseeis, Waffeln und Desserts.	6	1 kg	
SD1228	<b>ZUCKERSTREUSEL BLAUBEERGESCHMACK</b> FREEEZY Blaue Fruchtstreusel mit Blaubeeregeschmack zum Verfeinern und Dekorieren für Soft & Speiseeis, Waffeln und Desserts.	6	1 kg	
SD1229	<b>ZUCKERSTREUSEL ERDBEERGESCHMACK</b> FREEEZY Rote Fruchtstreusel mit Erdbeeregeschmack zum Verfeinern und Dekorieren für Soft & Speiseeis, Waffeln und Desserts.	6	1 kg	
SD1230	<b>ZUCKERSTREUSEL SCHOKOLADENGESCHMACK</b> FREEEZY Schmackhaftes Kakaopulverl zum Verfeinern und Dekorieren für Soft & Speiseeis, Waffeln & Desserts.	6	1,5 kg	
SD1245	<b>FROLLINI COOKIES VON COOKIES</b> MEC3 (600STK.) Trockenkekse mit Schokogeschmack. Zum Verfeinern und Dekorieren für Soft- & Speiseeis und Desserts.	6	0,7 kg	
SD1244	<b>FROLLINI SPOONS VON COOKIES</b> MEC3 Kekslöffel zum Verfeinern und Dekorieren für Soft-, Speiseeis & Desserts.	6	1 kg	
SD2330	<b>MINI COOKIES VON COOKIES</b> MEC3 (1200STK.) Gebackene Trockenkekse mit Schokogeschmack zum Dekorieren für Soft-, Speiseeis & Desserts.	4	1,5 kg	



Art. NR	Inhalt des Behälters	 Stk	 kg	
<b>SDI630</b>	<b>GERÖSTETE GANZE HASELNUSS</b> STRAMONDO Ganze Haselnüsse von Stramondo, zum Verfeinern und Dekorieren für Soft & Speiseeis, Waffeln und Desserts.	12	1 kg	  
<b>SDI634</b>	<b>MEDITERRANE GESALZENE PISTAZIE</b> STRAMONDO Salzige Pistazien Skroks von Stramondo, zum Verfeinern und Dekorieren für Soft & Speiseeis, Waffeln und Desserts.	12	1 kg	  
<b>SDI631</b>	<b>GANZE PISTAZIE</b> STRAMONDO Ganze Pistazien von Stramondo, zum Verfeinern und Dekorieren für Soft & Speiseeis, Waffeln und Desserts.	12	1 kg	  
<b>SDI248</b>	<b>GRANELLE DI COOKIES VON COOKIES</b> MEC3 Cookies Granella von Mec3 zum Verfeinern und Dekorieren für Soft- & Speiseeis, Waffeln & Desserts.	8	0,5 kg	
<b>SDI246</b>	<b>AMARETTI IN GRANELLA</b> MEC3 Granelle mit Kirscharoma von Mec3 zum Verfeinern und Dekorieren für Soft & Speiseeis, Waffeln und Desserts.	4	1,1 kg	
<b>SDI247</b>	<b>GRANELLE BISCROK CHEESECAKE</b> MEC3 Granelle mit Cheesecake-Aroma von Mec3 zum Verfeinern und Dekorieren für Soft & Speiseeis, Waffeln und Desserts.	6	1 kg	
<b>SDI629</b>	<b>GERIEBENE HASELNUSS</b> STRAMONDO Fein geriebene Haselnuss von Stramondo, zum Verfeinern und Dekorieren für Soft & Speiseeis, Waffeln und Desserts.	12	1 kg	  
<b>SDI417</b>	<b>INSTACRUMBLE NEUTRO</b> MEC3 Granelle von Mec3 zum Verfeinern und Dekorieren für Soft & Speiseeis, Waffeln und Desserts.	2	2,5 kg	
<b>SDI4 18</b>	<b>INSTACRUMBLE CAMEL</b> MEC3 Granelle mit Karamellgeschmack von Mec3 zum Verfeinern und Dekorieren für Soft & Speiseeis, Waffeln und Desserts.	2	2,5 kg	
<b>SDI419</b>	<b>INSTACRUMBLE CACAO</b> MEC3 Granelle mit Kakaogeschmack von Mec3 zum Verfeinern und Dekorieren für Soft & Speiseeis, Waffeln und Desserts.	2	2,5 kg	
<b>SDI420</b>	<b>SCROK STREUSEL</b> MEC3 Skroks von Mec3 zum Verfeinern und Dekorieren für Soft & Speiseeis, Waffeln und Desserts.	5	1 kg	
<b>SDI092</b>	<b>HASELNUSS CROQUANT</b> FREEEZY Granelle mit Haselnussaroma von Freeezy mit 20% Nussanteil, zum Verfeinern und Dekorieren für Soft-/ Speiseeis, & Desserts.	6	1,3 kg	

ROHSTOFFE



Art. NR	Inhalt des Behälters	 Stk	 1 kg	
SD1621	<b>COCOA</b> STRAMONDO Streu-Kakao von Stramondo zum Verfeinern und Dekorieren für Soft & Speiseeis, Waffeln und Desserts..	20	1 kg	   
SD1633	<b>GERÖSTETE GESALZENE ERDNUSS</b> STRAMONDO Salzige Erdnüsse von Stramondo, zum Verfeinern und Dekorieren für Soft & Speiseeis, Waffeln und Desserts.	12	1 kg	   
SD1622	<b>GEHACKTE HASELNUSS 3-5MM</b> STRAMONDO Haselnuss Skrok von Stramondo zum Verfeinern und Dekorieren für Soft & Speiseeis, Waffeln und Desserts.	12	1 kg	   
SD1623	<b>GEHACKTE PISTAZIE</b> STRAMONDO Pistaziensplitter von Stramondo zum Verfeinern und Dekorieren für Soft & Speiseeis, Waffeln und Desserts.	12	1 kg	   
SD1624	<b>GERÖSTETE GEHACKTE PISTAZIE</b> STRAMONDO Pistazie geröstet in Splitter von Stramondo, zum Verfeinern und Dekorieren für Soft & Speiseeis, Waffeln und Desserts.	12	1 kg	   
SD1626	<b>GEHACKTER NOUGAT DARK</b> STRAMONDO Nougat gehackt von Stramondo, zum Verfeinern und Dekorieren für Soft & Speiseeis, Waffeln und Desserts.	12	1 kg	   
SD1627	<b>GERÖSTETE GEHACKTE MANDELN</b> STRAMONDO Mandeln geröstet von Stramondo, zum Verfeinern und Dekorieren für Soft & Speiseeis, Waffeln und Desserts.	12	1 kg	   
SD1628	<b>GEHACKTE HASELNUSS 6-8MM</b> STRAMONDO Haselnuss Skrok von Stramondo zum Verfeinern und Dekorieren für Soft & Speiseeis, Waffeln und Desserts.	12	1 kg	   
SD1632	<b>CIOCCO DI MODICA FLOCKEN</b> STRAMONDO Flocken mit Schokoladengeschmack von Stramondo, zum Verfeinern und Dekorieren für Soft & Speiseeis, Waffeln und Desserts.	12	1 kg	   







# Ladentechnik

<i>Speise- &amp; Kombispeiseeismaschinen</i>	66-71
<i>Sahnemaschinen</i>	72-75
<i>Cremekocher</i>	76
<i>Pasteurisierer &amp; Reifewannen</i>	77
<i>Frischeismaschinen</i>	78
<i>Schockfroster</i>	80-82
<i>Kühl- und Eislagerschränke</i>	83-84
<i>Kühlpulte</i>	85-87
<i>Spagetthi Eismaschinen</i>	88-89
<i>Mixer</i>	90-92
<i>Softeismaschinen</i>	95-105
<i>Eisvitrinen</i>	106-117
<i>Slushmaschinen &amp; Saftspender</i>	118-125
<i>Heiße Schokoladen Maschinen</i>	126-129
<i>Waffelgeräte &amp; Crêpes Eisen</i>	130-135
<i>Schokowärmer</i>	135
<i>Edelstahlmöbel</i>	136-144



## *Speiseeismaschinen & Kombi Speiseeismaschinen*

*In unserem Sortiment können Sie eine breite Auswahl an unterschiedlichen Speiseeis- und Kombi-Speiseeismaschinen finden. Ob luft- oder wassergekühlt, mit geringer oder großer Füllmenge, Tisch- oder Standgerät: Wir bieten für jeden Bedarf die richtige Lösung. Unser Sortiment besticht mit seiner guten Qualität, dem ausgezeichneten Preis-Leistungsverhältnis und geschmackvoller Ausführung.*

*Speiseeismaschine: Die Maschine sorgt vor allem dafür, dass das Eis schön cremig wird. Denn durch die Rührfunktion vermischt sich die Eismasse mit Luft. Der kalte Behälter entzieht der Masse die Wärme, sodass die Eiscreme langsam gefriert.*

*Kombi Speiseeismaschine: die Allroundgeräte unter den Eismaschinen. Kombinieren den kompletten Eisvorgang in einem Apparat und eignen sich so besonders für kleinere Betriebe.*

# *Speiseeismaschinen & Kombi Speiseeismaschinen*

*Frigomat*



# Speiseeismaschinen

## Ladentechnik



### G5 E FRIGOMAT



#### TISCH-SPEISEEISGERÄT G5 E

- Gefrierzyklen für Speiseeis und Granitas, mit einstellbaren Arbeitszeiten
- zyklische Rührfunktion
- Hält Temperatur bei Zyklusende (bei Modell G10)
- Feste Zutaten (z.B. Nüsse, Rosinen, Schokoladenstückchen) können während der Kühlung beigefügt werden
- Edelstahlrührwerk mit leicht abnehmbaren Schabern
- geringer Energieverbrauch
- Tischmodell

Modell	Kühlung	Füllmenge per Zyklus kg	Stundenleistung Kg	Stromart V/Hz/P	Nennleistung kW	Höhe cm	Breite cm	Tiefe		Gewicht Kg	Art. Nr.
								min cm	max cm		
G5	Luft	1,7	5	230V/50Hz/1	0,7	43	49	49	---	47	SD2155
G10	Luft	2,5	10	230V/50Hz/1	1	43	49	49	---	56	SD2156

### T5 S FRIGOMAT



#### TISCH-SPEISEEISGERÄT T5 S

- zwei verschiedene Gefrierzyklen: Standard (erstellt automatisch die optimale Konsistenz) und Plus (Konsistenzstufe kann angepasst werden)
- zwei halbautomatische Gefrierzyklen: Einstellung der Kühlzeiten oder der Konsistenz
- Zwei Zyklen für Granitas (mit Einstellung der Konsistenzstufe und der kontinuierlichen Rührung oder Einstellung der zyklischen Rührung)
- Präzise Messung der Konsistenz dank IES-Elektronik
- Edelstahlrührwerk mit abnehmbaren Schabern
- Kleines Gerät mit geringem Energieverbrauch
- Hält Temperatur bei Zyklusende
- Tischmodell

Modell	Kühlung	Füllmenge per Zyklus kg	Stundenleistung Kg	Stromart V/Hz/P	Nennleistung kW	Höhe cm	Breite cm	Tiefe		Gewicht Kg	Art. Nr.
								min cm	max cm		
T5 S	Luft	1-3	15	230V/50Hz/1	1,8	69	44	67	82	128	SD2157

### T4 S FRIGOMAT



#### STAND-SPEISEEISGERÄT T4 S

- zwei verschiedene Gefrierzyklen: Standard (erstellt automatisch die optimale Konsistenz) und Plus (Konsistenzstufe kann angepasst werden)
- zwei halbautomatische Gefrierzyklen: Einstellung der Kühlzeiten oder der Konsistenz
- Zwei Zyklen für Granitas (mit Einstellung der Konsistenzstufe und der kontinuierlichen Rührung oder Einstellung der zyklischen Rührung)
- Präzise Messung der Konsistenz dank IES-Elektronik
- Edelstahlrührwerk mit abnehmbaren Schabern
- Edelstahlfronttüre mit doppelter Sicherung für das Gitter und die Türe
- Kleines Gerät mit geringem Energieverbrauch
- Hält Temperatur bei Zyklusende
- Standmodell

Modell	Kühlung	Füllmenge per Zyklus kg	Stundenleistung Kg	Stromart V/Hz/P	Nennleistung kW	Höhe cm	Breite cm	Tiefe		Gewicht Kg	Art. Nr.
								min cm	max cm		
T4 S	Luft/Wasser	2-4	25	230V/50Hz/1	2,8/2,7	126	44	63	81	178/173	SD2166/SD2165
T4 S	Luft/Wasser	2-4	25	400V/50Hz/3	2,8/2,7	126	44	63	81	175/170	SD2164/SD2163

# Speiseeismaschinen

Ladentechnik



## TITAN FRIGOMAT



### STAND-SPEISEEISGERÄT TITAN

- Automatischer Gefrierzyklus der die optimale Konsistenz einstellt
- Halbautomatischer Gefrierzyklus mit einstellbaren Konsistenzstufen
- Zwei Zyklen für Granitas (mit Einstellung der Konsistenzstufe und der kontinuierlichen Rührung oder Einstellung der Kühlzeiten und zyklischen Rührung)
- Hält Temperatur bei Zyklusende
- Kühlzylinder mit Direktexpansion für eine erhöhte Leistungsfähigkeit
- Edelstahlrührwerk mit abnehmbaren Schabern
- Edelstahlfronttüre mit doppelter Sicherung für das Gitter und die Türe
- Präzise Messung der Konsistenz dank IES-Elektronik

### optional:

A. „Air Remote Condenser“

B. Abtropftablett

\*Optionen gelten nicht für alle Modelle

Modell	Kühlung	Füllmenge per Zyklus kg	Stundenleistung Kg	Stromart V/Hz/P	Nennleistung kW	Höhe cm	Breite cm	Tiefe		Gewicht Kg	Art. Nr.
								min cm	max cm		
3S	Luft/Wasser	2-6	35	400V/50Hz/3	3,7/3,6	142	52	67	93	260/252	SD2168/SD2167
Titan 2	Luft/Wasser	3-10	60	400V/50Hz/3	4,7/4,5	142	52	67/88	93/114	320/288	SD2170/SD2169
Titan 1	Luft/Wasser	4-15	90	400V/50Hz/3	8,2/8,0	142	52	90/112	116/138	414/374	SD2172/SD2171

### STAND-SPEISEEISGERÄT TWIST

- 6 Programme zur automatischen Reinigung
- 7" Touchscreen Bildschirm
- Automatischer Gefrierzyklus der die optimale Konsistenz einstellt
- Gefrierzyklus mit anpassbarer Konsistenzstufe
- Zwei halbautomatische Programme mit Einstellung der Konsistenz oder Zeit
- Hochgeschwindigkeitsmodus

## TWIST FRIGOMAT



Modell	Kühlung	Füllmenge per Zyklus kg	Stundenleistung Kg	Stromart V/Hz/P	Nennleistung kW	Höhe cm	Breite cm	Tiefe		Gewicht Kg	Art. Nr.
								min cm	max cm		
Twist 35	Luft/Wasser	2-6	35	400V/50Hz/3	3,7/3,6	148	52	75	101	310/307	SD2174/SD2173
Twist 45	Wasser	2,5-8	45	400V/50Hz/3	5	148	52	75	101	340	SD2175
Twist 60	Wasser	3-10	60	400V/50Hz/3	6,2	148	52	75	101	343	SD2176
Twist 75	Wasser	3,5-13	75	400V/50Hz/3	7,2	148	52	92	118	425	SD2177
Twist 100	Wasser	4-15	100	400V/50Hz/3	9,0	148	52	92	118	430	SD2178

# Speiseemaschinen

Ladentechnik



## G SERIE FRIGOMAT



### STAND-SPEISEEISGERÄT G SERIE

- Einfache und zuverlässige Maschine mit elektromechanischer Steuerung
- Senkrechte Kühlzylinder mit großer Kapazität
- Zwei Produktions- und Ausgabegeschwindigkeiten
- Zylinder wird auf den Wänden und am Boden gekühlt
- Komplett zerlegbares Edelstahlrührwerk mit mobilem Kunststoffschaber
- Durchsichtiger Deckel
- Rasche Produktausgabe durch große Öffnung zur Ausgabe

Modell	Kühlung	Füllmenge per Zyklus kg	Stundenleistung Kg	Stromart V/Hz/P	Nennleistung kW	Höhe cm	Breite cm	Tiefe		Gewicht Kg	Art. Nr.
								min cm	max cm		
G 20	Luft	4-4,5	20	400V/50Hz/3	2,6	108	40,5	53	79	130	SD2158
G 30	Luft/Wasser	5-6,5	30	400V/50Hz/3	3,5/3,4	108	40,5	53	79	144/138	SD2160/SD2159
G 60	Luft/Wasser	8-12	60	400V/50Hz/3	4,5/4,4	118	53	59	85	212/208	SD2162/SD2161

### STAND-SPEISEEISGERÄT FR 260

- Automatischer Gefrierzyklus der die optimale Konsistenz einstellt
- Halbautomatischer Gefrierzyklus mit einstellbaren Konsistenzstufen
- Zylinder und Rührwerk aus Edelstahl
- Höhenverstellbares Tropfblech mit Gummimatte
- Präzise Messung der Konsistenz dank IES-Elektronik
- Ausgabehahn ermöglicht das direkte Eingießen des fertigen Produkts in Vitrinen, Becken, Eiswannen und Verpackungsbehälter



**FR 260**  
FRIGOMAT

Modell	Kühlung	Füllmenge per Zyklus kg	Stundenleistung Kg	Stromart V/Hz/P	Nennleistung kW	Höhe cm	Breite cm	Tiefe		Gewicht Kg	Art. Nr.
								min cm	max cm		
Fr 260	Luft	5-15	60	400V/50Hz/3	5,5	138	51	76	104	238	SD2180
Fr 260	Wasser	5-15	60	400V/50Hz/3	5,5	138	51	76	104	233	SD2179

- Die angegebenen Produktionskapazitäten sind jeweils von Arbeits- und Produktionsbedingungen abhängig
- Die Leistung der luftgekühlten Modelle hängt von der jeweiligen arbeitstemperatur und von einem ausreichenden Luftkreislauf ab
- gilt für alle Produkte



## TWIN SERIE

FRIGOMAT



*optional:*  
B. Abtropfblett  
\*Optionen gelten nicht für alle Modelle

### STAND-KOMBI-SPEISEEISGERÄT TWIN

- **KOCHER:**
  - Drei Kochprogramme: automatisch, halbautomatisch, programmierbare Temperatúrauswahl und zur Schokoladenverarbeitung bei Niedrigtemperatur
  - Ausgabebahn mit großem Durchmesser für sehr dickflüssige Produkte
  - Die IES-Elektronik beseitigt das Phänomen der Wärmeträgheit durch ein patentiertes System, welches Temperaturgenauigkeit der Arbeitsvorgänge sowie Energieeinsparungen erlaubt
- **SPEISEEISBEREITER:**
  - zwei automatische Gefrierzyklen (Twin 4): Standard (erstellt automatisch die optimale Konsistenz) und Plus (Konsistenzstufe kann angepasst werden)
  - vier Kühlprogramme (Twin 35, 45 und 60)
  - zwei halbautomatische Gefrierzyklen: Einstellung der Konsistenz oder Einstellung der Arbeitszeiten
  - Zwei Zyklen für Granitas
  - Hält Temperatur bei Zyklusende

Modell	Kühlung	Füllmenge per Zyklus kg	Stundenleistung Kg	Stromart V/Hz/P	Nennleistung kW	Höhe cm	Breite cm	Tiefe		Gewicht Kg	Art. Nr.
								min cm	max cm		
Twin 4	Luft/Wasser	2-4	25	400V/50Hz/3	6,1/6	140	44	67	85	242/240	SD2182/ SD2181
Twin 35	Wasser	2-6	35	400V/50Hz/3	9	138	55	70	96	323	SD2183
Twin 45	Wasser	2,5-8	45	400V/50Hz/3	11	138	60	77	103	362	SD2184
Twin 60	Wasser	3-10	60	400V/50Hz/3	12	138	60	77	103	362	SD2185

## TWIN CHEF SERIE

FRIGOMAT



*optional:*  
B. Abtropfblett  
\*Optionen gelten nicht für alle Modelle

### STAND-KOMBI-SPEISEEISGERÄT TWIN

- **CREMEKOCHER:**
  - Mit Erhitzungs- und Kühlsystem
  - Vier Programme mit Schnellauswahl: Cremezyklus, automatischer Mischzyklus, halbautomatischer Mischzyklus und Konservierungszyklus
  - Interaktives Menü mit voreingestellten Arbeitsprogrammen
  - Automatische Enteisung
  - Ausgabebahn mit großem Durchmesser für sehr dickflüssige Produkte
  - Die IES-Elektronik
- **SPEISEEISBEREITER:**
  - Sechs Kühlprogramme
  - LCD Display mit interaktivem Menü und vorgeschichteten Gefrierprogrammen
  - Zwei Zyklen für Granitas
  - Hält Temperatur bei Zyklusende
  - Großes Tropfblech mit Edelstahlbecken und abnehmbarem Gitter
  - Präzise Messung der Konsistenz dank IES-Elektronik

Modell	Kühlung	Füllmenge per Zyklus kg	Stundenleistung Kg	Stromart V/Hz/P	Nennleistung kW	Höhe cm	Breite cm	Tiefe		Gewicht Kg	Art. Nr.
								min cm	max cm		
Twin Chef 35 LCD	Wasser	2-6	35	400V/50Hz/3	9	138	55	70	103	340	SD2186
Twin Chef 45 LCD	Wasser	2,5-8	45	400V/50Hz/3	11	138	60	77	110	393	SD2187
Twin Chef 60 LCD	Wasser	3-10	60	400V/50Hz/3	12	138	60	77	110	408	SD2188

## *Sahnemaschinen, Cremekocher, Pasteurisierer, Reifewanne & Frischeismaschine*

*Um Ihren Kunden das perfekte Gelato- und Süßwarenerlebnis zu bieten, führen wir eine breite Palette an Geräten, die Ihnen in Ihrem Geschäftsalltag eine große Hilfe sein werden. Unser Sortiment überzeugt wie gewohnt durch solide und hervorragende Verarbeitung, eine top Leistung, einfache Bedienung und innovatives Design.*

*Sahnemaschinen: stellt große Mengen Schlagsahne her. Anders als im Sahnesyphon wird bei einem Sahnebereiter Gastronomie die gekühlte Rohsahne an Luftdüsen vorbeigeleitet und so in Sekundenschnelle aufgeschlagen.*

*Cremekocher: Mit dem Cremekocher lassen sich Füllungen, Konditorcreme, Marmeladen etc. rasch herstellen, um immer ein frisches Produkt zu haben.*

*Pasteurisierer: werden zur Haltbarmachung von Milch, Frucht- und Gemüsesäften eingesetzt. Dabei können die flüssigen oder pastösen Lebensmittel kurzzeitig auf Temperaturen bis 85°C erhitzt werden, um Mikroorganismen abzutöten.*

*Reifewanne: kühlt und rührt die Masse, diese wird gereift und der Geschmack kann sich entfalten.*

*Frischeismaschine: friert die Masse und kann direkt aus der Maschine serviert werden.*



*Sahnemaschinen, Cremekocher,  
Pasteurisierer, Frischeismaschine,  
Reifewanne*

*Frigomat | Freezy*



# Sahnemaschinen

Ladentechnik



## KING FRIGOMAT



### SAHNEMASCHINE KING

- Zwei Wasch- und Desinfektionsmodi
- Innovatives Design, das es dem Bediener ermöglicht, alle Teile mit Lebensmittelkontakt zur Reinigung und individuellen Inspektion jeder Komponente vollständig zu demontieren.
- Selbstsaugende Rotationspumpe
- Magnetventil-Druckspender für hervorragende Produktstruktur & keine Rückstände am Ende der Abgabe
- Abnehmbarer Edelstahltank, Fassungsvermögen 2L
- Kühlsystem mit „Anti-Eis“-Technologietank und Niedertemperaturspender für eine optimale Produktpflege
- Höchstleistung bei Frischrahm, UHT und Produkten auf pflanzlicher Basis
- Weite NachlaufEinstellung: perfekt für Schlagsahne, Mousse und halbfesten Rahm zur Verwendung in Gebäckzubereitungen.
- Einstellbare Dosierung
- Ausgabekopf mit Edelstahldüse für eine hochwertige Produktoptik.
- Schönes Design, ideal für die Platzierung in öffentlichen und Laborumgebungen

Modell	Kühlung	Füllmenge per Zyklus	Stundenleistung	Stromart	Nennleistung	Höhe	Breite	Tiefe		Gewicht	Art. Nr.
								min	max		
		Liter	Kg	V/Hz/P	kW	cm	cm	cm	cm	Kg	
King	Luft	2,0	50	220V/50Hz/1	0,5	45	24	42	56	30	SD2189

## KREAM FRIGOMAT



### SAHNEMASCHINE KREAM

- Rotor-Hochdruck-Stahlpumpe mit NachlaufEinstellung.
- Geeignet für Cremes mit einem Fettgehalt bis 45 %.
- Gekühlte Zapfpistole bei 4°C (39°F).
- Standard 2,5 Liter abnehmbarer Tank für Kream 2,5.
- Begrenzte Größe und Energieverbrauch.
- Das Sahnegerät Kream 2,5 bietet eine hohe Leistung gepaart mit zuverlässiger Funktion. Es produziert Sahne und Mousse von erstklassiger Qualität und lässt sich einfach bedienen.

Modell	Kühlung	Füllmenge per Zyklus	Stundenleistung	Stromart	Nennleistung	Höhe	Breite	Tiefe		Gewicht	Art. Nr.
								min	max		
		kg	Kg	V/Hz/P	kW	cm	cm	cm	cm	Kg	
Kream 2,5	Luft	2,5	50	220V/50Hz/1	0,5	43	23	42	58	25	SD2190

- Die angegebenen Produktionskapazitäten sind jeweils von Arbeits- und Produktionsbedingungen abhängig
- Die Leistung der luftgekühlten Modelle hängt von der jeweiligen arbeitstemperatur und von einem ausreichenden Luftkreislauf ab
- gilt für alle Produkte auf dieser und der Folgeseite

# Sahnemaschinen

Ladentechnik



## CREAMY FREEEZY



### SAHNEMASCHINE CREAMY

- einfache und schnelle Bedienung ohne Wartezeit
- einstellbare Pumpe für die meisten Produkte am Markt
- Nachlauf zur Herstellung von Sahne oder mildem Schaum nach Kundenwunsch
- Vorkühlfunktion
- abnehmbarer Behälter zum einfachen Reinigen
- manuelle oder automatische Bedienung möglich

Modell	Kühlung	Füllmenge per Zyklus	Stundenleistung	Stromart	Nennleistung	Höhe	Breite	Tiefe		Gewicht	Art. Nr.
								min	max		
		L	Kg	V/Hz/P	kW	cm	cm	cm	cm	Kg	
Creamy	Luft	2,2	---	220V/50Hz/1	0,5	57,7	23,4	44	--	33	SD1466

## CREAMY BIG FREEEZY



### SAHNEMASCHINE CREAMY BIG

- einfache und schnelle Bedienung ohne Wartezeit
- einstellbare Pumpe für die meisten Produkte am Markt
- Nachlauf zur Herstellung von Sahne oder mildem Schaum nach Kundenwunsch
- Vorkühlfunktion
- abnehmbarer Behälter zum einfachen Reinigen
- manuelle oder automatische Bedienung möglich

Modell	Kühlung	Füllmenge per Zyklus	Stundenleistung	Stromart	Nennleistung	Höhe	Breite	Tiefe		Gewicht	Art. Nr.
								min	max		
		kg	Kg	V/Hz/P	kW	cm	cm	cm	cm	Kg	
Creamy big	Luft	5	---	220V/50Hz/1	0,7	68	29	46	--	50	SD1467

# Cremekocher

Ladentechnik



## MIX 8 FRIGOMAT



### CREMEKOCHER MIX 8

- Wertvolles Gerät für Labore ohne Pasteur, um perfekte Eismischungen ausgehend von frischen Zutaten und Heißschmelzen von Zutaten zu verarbeiten
- Drei Arbeitsprogramme: - Automatischer Zyklus bei 85°C; - Automatischer Zyklus bei 65°C; - Halbautomatischer Zyklus, programmierbar mit Temperatureauswahl zwischen 30° und 90°C.
- Automatisches Beibehalten der Temperaturen beim Zyklusende.
- Automatische Kalkulation der Zeitpausen, je nach eingestellter Temperatur, mit Zeiteinstellung bis zu 10 Std.
- Mischungsverarbeitung mit Wasserbadprinzip.
- Becken in einem Block mit 8 Liter Kapazität
- Exzentrisch gelegenes Rührwerk für eine optimale Mischung des Produktes und für eine gleichmäßige Wärmeverteilung.
- Geringes Gewicht und kompakte Abmessung
- Dank der Form des Ausgabehahns, kann der MIX 8 auf einen Speiseeisbereiter der Serie „T“ oder „TITAN“ aufgesetzt werden. Dadurch ist ein direkter Überlauf der warmen Mischung in den Kühler der Speiseeisbereiter möglich
- Die IES-Elektronik beseitigt das Phänomen der Wärmeträgheit durch ein patentiertes System, welches eine Temperaturgenauigkeit in den Arbeitsvorgänge sowie eine Energieeinsparung erlaubt.

Modell	Kühlung	Füllmenge per Zyklus kg	Stundenleistung Kg	Stromart V/Hz/P	Nennleistung kW	Höhe cm	Breite cm	Tiefe		Gewicht Kg	Art. Nr.	Mischpumpe
								min cm	max cm			
Mix 8	---	3-8	20	220V/50Hz/1	2,2	33	43	49	56	35	SD2191	---

## CHEF 12 LCD FRIGOMAT



### CREMEKOCHER CHEF

- Die Cremekocher Chef LCD von Frigomat sind das perfekte Werkzeug für Konditoren und Eisköchen. Durch die Vielfalt an Arbeitsprogrammen bietet das Gerät eine große Flexibilität und viele Möglichkeiten
- Vier Arbeitsprogramme mit Schnellauswahl
- 10 einstellbare Rührgeschwindigkeiten für unterschiedliche Zyklusphasen
- einstellbare kontinuierliche oder zyklische Rührung
- Interaktives Menü mit voreingestellten Rezepten, die auch individuell abgeändert oder neu erstellt werden können
- Funktion zur Vorerwärmung, um die Arbeitszeit zu verkürzen
- Kochzyklus mit Glykol-Wasserbadprinzip für eine sanfte Temperatureinstellung bis zu 115°C
- Glykol Thermostatisierung unter 100°C für empfindliche Produkte
- Automatische Enteisungsfunktion
- Selbstsicherndes Rührwerk mit mobilen Schabern welche auf dem Boden und an den Wänden arbeiten
- Die IES-Elektronik beseitigt das Phänomen der Wärmeträgheit durch ein patentiertes System, welches eine Temperaturgenauigkeit in den Arbeitsvorgängen sowie eine Energieeinsparung erlaubt

optional:

- \*A. „Air Remote Condenser“
- \*Optionen gelten nicht für alle Modelle

Modell	Kühlung	Füllmenge per Zyklus kg	Zyklusleistung min	Stromart V/Hz/P	Nennleistung kW	Höhe cm	Breite cm	Tiefe		Gewicht Kg	Art. Nr.	Mischpumpe
								min cm	max cm			
Chef 12 LCD	Luft/Wasser	12-3	12	400V/50Hz/3	6,3	108	40	67	93	150/144	SD2202/ SD2201	---
Chef 30 LCD	Luft/Wasser	15-30	30	400V/50Hz/3	6,5	95	53	67	93	210/206	SD2204/ SD2203	---
Chef 60 LCD*	Wasser	30-55	55	400V/50Hz/3	8,5	95	63	76	102	260	SD2205	---

- Die angegebenen Produktionskapazitäten sind jeweils von Arbeits- und Produktionsbedingungen abhängig
  - Die Leistung der luftgekühlten Modelle hängt von der jeweiligen arbeitstemperatur und von einem ausreichenden Luftkreislauf ab
  - gilt für alle Produkte auf dieser und der Folgeseite
- Achtung die Nennleistung gibt nicht den Verbrauch der Maschine an, sondern die für die Installation erforderliche Stromstärke!

# Pasteurierer

Ladentechnik



## PEB SERIE

FRIGOMAT



### PASTEURISIERER PEB

- zwei automatische Arbeitszyklen, ein halbautomatischer Zyklus mit Temperatureinstellung und Arbeitspausen
- automatischer Konservierungszyklus
- Automatische Kalkulation der Zeitpausen, je nach programmierter Temperatur, mit Einstellmöglichkeit bis zu 10 Std
- Halbautomatischer Kühlungs-/ Konservierungszyklus bei 4°C
- Mischungsbearbeitung mit Glykol-Wasserbadprinzip, Temperatureinstellung bis zu 90°C ohne die natürlichen Produkteigenschaften zu verändern
- Automatische Enteisungsfunktion
- Becken in einem Edelstahlblock und Rührwerk mit Einsteckanschluss, komplett demontierbar
- Ausgabehahn mit unabhängigem Waschzyklus, welcher die Reinigung zwischen den Entnahmen erlaubt
- hochgestellter Ausgabehahn für die Verwendung großer Behälter
- Becken- Temperaturkontrolle mit Fühler
- Automatischer Neustart des Zyklus im Falle von einem Stromausfall

optional:

\*A. „Air Remote Condenser“

\*Optionen gelten nicht für alle Modelle

Modell	Kühlung	Füllmenge per Zyklus kg	Zykluszeit min	Stromart V/Hz/P	Nennleistung kW	Höhe cm	Breite cm	Tiefe		Gewicht Kg	Art. Nr.	Mischpumpe
								min	max			
PEB 30	Luft/Wasser	15-30	120	400V/50Hz/3	3,5	108	40	67	85	139/134	SD2194/ SD2192	---
PEB 30	Luft/Wasser	15-30	120	230V/50Hz/1	3,5	108	40	67	85	140/135	SD2195/ SD2193	---
PEB 60*	Wasser	20-60	120	400V/50Hz/3	7,2	108	40	90	108	185	SD2196	---
PEB 60 EMU*	Wasser	20-60	120	400V/50Hz/3	7,2	108	40	90	108	185/190	SD2197	---
PEB 130*	Wasser	40-130	120	400V/50Hz/3	11,5	108	53	90	108	247	SD2198	---
PEB 130 EMU*	Wasser	40-130	120	400V/50Hz/3	11,5	108	53	90	108	260	SD2199	---

LADENTECHNIK

# Reifewanne

Ladentechnik

## TME60

FRIGOMAT



### REIFEWANNE TME 60

- Automatischer Konservierungszyklus bei 4°C
- Automatische Rührung in der Wannenmitte mit zyklischer Funktion während der Produktkonservierungsphase
- Die Wanne aus einem Edelstahlblock sorgt für eine optimale Hygiene
- hochgestellter Ausgabehahn für die Verwendung großer Behälter
- komplett demontierbares Edelstahl Rührwerk mit Einsteckanschluss
- Becken-Temperaturkontrolle mit elektronischem Fühler

Modell	Kühlung	Füllmenge per Zyklus kg	Stundenleistung min	Stromart V/Hz/P	Nennleistung kW	Höhe cm	Breite cm	Tiefe		Gewicht Kg	Art. Nr.	Mischpumpe
								min	max			
TME 60	Luft	20-60	---	230V/50Hz/1	1	108	40	90	108	105	SD2200	---

Die durchschnittliche Zyklusdauer beträgt ca 2 Stunden

# Frischeismaschinen

## Ladentechnik



### GX FRIGOMAT



#### FRISCHEISMASCHINE GX

- gefrorenes frisches Eis produzieren & ausstellen
- Standgerät mit Rädern.
- Unabhängige Produktionseinheiten mit senkrechten Zylindern. Komplette unabhängige Becken, welche eine maximale Verwendung erlauben.
- Verstärkte Kühlkreisläufe für schnellere Kühlung und Refill und für eine größere Konsistenz des Eises.
- 7 elektronische Kühlprogramme für das Einfrieren von Frisch-Eis und Granita
- Möglichkeit, während der Kühlung Zutaten beizufügen
- „Nacht-Konservierung“ für das Bewahren des Eises, während den langen Pausen mit einer beträchtlichen Energieeinsparung.
- Edelstahl-Rührwerk mit abnehmbarem Schaber für eine einfache Reinigung und Wartung.
- Reinigungssystem der Zylinder
- Interner, vorgesehener Wasserablauf mit Direktverbindung mit dem Wassernetz.
- Sicherheitsmagnete auf den Deckel.

#### optional:

- A. „Anti-Friersystem“\*\*\*
- B. Schutz-Frontglas\*\*\*

\*Optionen gelten nicht für alle Modelle

Modell	Kühlung	Füllmenge per Zyklus kg	Stundenleistung Kg	Stromart V/Hz/P	Nennleistung kW	Höhe cm	Breite cm	Tiefe		Gewicht Kg	Art. Nr.	Mischpumpe
								min cm	max cm			
GX 2*	Luft/Wasser	2 x 2,5	2 x 12,5	400V/50Hz/3	2,4	91	68	60	72	183/177	SD2208/ SD2206	---
GX 2*	Luft/Wasser	2 x 2,5	2 x 12,5	230V/50Hz/1	2,6	91	68	60	72	186/180	SD2209/ SD2207	---
GX 4**	Luft/Wasser	4 x 2,5	4 x 12,5	400V/50Hz/3	4,8	91	134	60	72	352/340	SD2212/ SD2210	---
GX 4**	Luft/Wasser	4 x 2,5	4 x 12,5	230V/50Hz/1	5,2	91	134	60	72	358/346	SD2213/ SD2211	---

### GX KOMPACT FRIGOMAT



#### FRISCHEISMASCHINE GX KOMPACT

- Eigenschaften der Maschinen für Frisch-Eis und Granita:
- Die erste, originale und professionelle Maschine, mit welcher man ein soeben gefrorenes frisches Eis produzieren, ausstellen und verkaufen kann.
- Standgerät mit Rädern.
- Unabhängige Produktionseinheiten mit senkrechten Zylindern. Automatische Verwaltung von Wechselbetrieb der Zylinder für die Optimierung der Produktionsleistung, Energie- und Wasserverbrauchseinsparung.
- Verstärkte Kühlkreisläufe für schnellere Kühlung und Refill und für eine größere Konsistenz des Eises.
- 7 elektronische Kühlprogramme
- Möglichkeit, während der Kühlung Zutaten beizufügen
- „Nacht-Konservierung“ für das Bewahren des Eises, während den langen Pausen
- Edelstahl-Rührwerk mit abnehmbarem Schaber für eine einfache Reinigung und Wartung
- Reinigungssystem
- Herausnehmbare Kühlaggregate für eine einfache Wartung.
- Diese Geräte sind wassergekühlt!

#### optional:

- A. „Anti-Friersystem“\*\*\*
- B. Schutz-Frontglas\*\*\*

\*Optionen gelten nicht für alle Modelle

Modell	Kühlung	Füllmenge per Zyklus kg	Stundenleistung kg	Stromart V/Hz/P	Nennleistung kW	Höhe cm	Breite cm	Tiefe		Gewicht Kg	Art. Nr.	Mischpumpe
								min cm	max cm			
GX 4 Kompact	Luft/Wasser	4 x 2,5	30*	400V/50Hz/3	3,6	91	83	78	90	310/304**	SD2215/ SD2214	---
GX 6	Wasser	6 x 2,5	45*	400V/50Hz/3	5,4	91	115	78	90	415/325**	SD2216	---
GX 8	Wasser	8 x 2,5	60*	400V/50Hz/3	7,2	91	146	78	90	545/425**	SD2217	---

\* Maximale Produktion für jede Gruppe von 2 Zylinder: 15kg/Std

\*\* GX Kompact + 2 Fernfühler je 43kg; GX6 + 3 Fernfühler je 43kg GX8 + 4 Fernfühler je 43 kg

- Achtung die Nennleistung gibt nicht den Verbrauch der Maschine an, sondern die für die Installation erforderliche Stromstärke!

• Die angegebenen Produktionskapazitäten sind jeweils von Arbeits- und Produktionsbedingungen abhängig

• Die Leistung der luftgekühlten Modelle hängt von der jeweiligen Arbeitstemperatur und von einem ausreichenden Luftkreislauf ab

• gilt für alle Produkte auf dieser und der Folgeseite



*Schockfroster, Kühl- &  
Eislagerschränke, Kühlpult,  
Spaghetti Eismaschine & Mixer*

*Wenn Sie auf der Suche nach leistungsstarken und zuverlässigen Schockfroster, Kühl- und Eislagerschränken sind, dann können wir Ihnen mit unserem Sortiment herausragende Ausstattung bieten.*

*Die Maschinen sind solide gebaut, liefern eine erstklassige Leistung und punkten mit ihrer edlen Optik. Wir können Ihnen diverse Versionen offerieren, die für jedes Bedürfnis eine Lösung bieten werden.*

*Auch unser Angebot an Kühlpulten, Spaghetti Eismaschinen und Mixern überzeugt durch seine Ausführung. Sie werden eine wertvolle Unterstützung für Ihr Unternehmen finden!*

*Schockfroster: erhält die Struktur des Speiseeises*

*Kühl & Eislagerschrank: zum kalten Lagern des Eises*

*Kühlpult: zur Lagerung von Rohstoffen für die Eisherstellung und zur Benutzung jeglicher Arbeiten im Gastrobereich.*

*Spaghetti Presse: Zur Herstellung langer Spaghettiantiger Eisformen*

*Mixer: Gerät zum Mixen unterschiedlicher Massen.*





*Schockfroster,  
Kühl- & Eislagerschränke  
& Kühlpulte*

*Frigomat | Freeezy*

# Schockfroster

Ladentechnik



## SPEED

AFINOX



### Zyklen:

- Schnellkühlung (manuell, autom.)
- Auftauen (manuell, autom.)
- Abtauen

\*\*\*(-30/+45°C)

Modell	Kühlgas	Schockfrostung	Watt	Stromart	Schnellkühlung	Eiswannen	Höhe	Breite	Tiefe	Gewicht	Art. Nr.
			w	V/Hz/P							
Speed 5-P	R452A	-18°C: min. 5, max. 10 kg	449***	230V/50Hz/1	+3°C: 15 kg	6 x 5L 165x360xH120	84,7	79	83,9	97	SD2237
Speed 8-P	R452A	-18°C: min. 10, max. 15 kg	578***	230V/50Hz/1	+3°C: 20 kg	12 x 5L 165x360xH120	132,2	79	83,9	120	SD2238
Speed 10-P	R452A	-18°C: min. 10, max. 22 kg	900***	230V/50Hz/1	+3°C: 30 kg	15 x 5L 165x360xH120	165	79	83,9	142	SD2239
Speed 15-P	R452A	-18°C: min. 15, max. 28 kg	2264***	400V/50Hz/3	+3°C: 40 kg	21 x 5L 165x360xH120	199	79	83,9	189	SD2240

## FASTER

AFINOX



### Zyklen:

- Schnellkühlung (manuell, autom.)
- Auftauen (manuell, autom.)
- Abtauen

Modell	Kühlgas	Schockfrostung	Watt	Stromart	Schnellkühlung	Eiswannen	Höhe	Breite	Tiefe	Gewicht	Art. Nr.
			w	V/Hz/P							
Faster 3	R452A	-18°C: min. 5, max. 7 kg	510***	230V/50Hz/1	+3°C: 10 kg	2 x 5L 165x360xH120	54	65	60	59	SD2241
Faster 5-P	R452A	-18°C: min. 5, max. 10 kg	449***	230V/50Hz/1	+3°C: 15 kg	6 x 5L 165x360xH120	83	76	70	66	SD2242
Faster 10-P	R452A	-18°C: min. 10, max. 22 kg	900***	230V/50Hz/1	+3°C: 30 kg	15 x 5L 165x360xH120	162,9	80	79,9	121	SD2243
Faster 15-P	R452A	-18°C: min. 15, max. 28 kg	2264***	400V/50Hz/3	+3°C: 40 kg	21 x 5L 165x360xH120	197	80	79,9	173	SD2244

Schnellkühler auf Rollen oder Füßen

Ausgestattet mit Sensor

Verfügbare Zyklen - Spatenkühler Schockgefrieren Auftauen

Abtauen

# Kühl- & Eislagerschränke

Ladentechnik



## ENERGY 700BT ICE CREAM

AFINOX



### AFINOX ENERGY

- standardmäßig auf Füßen
- innen und außen aus hochwertigem Edelstahl AISI 304 (außer Boden, Rückseite und Decke)gefertigt
- standardbeschlag 7 Edelstahlböden
- serienmäßig mit Verflüssigungssatz und anschlussfertig für einen externen CO2-Kondensator bis 60 bar Druck
- mit selbstschließender Blindtüre und Schloss
- Delicate Air System: ermöglicht eine gleichmäßige Temperaturverteilung
- Kältemittel R29 ist natürlich, keine Negativauswirkungen auf den Treibhauseffekt
- 90mm Isolierdichte
- Ventilationssystem Delicate Flow

## ENERGY 900BT ICE CREAM

AFINOX



### optional

- Rollen für einfaches Bewegen der Geräte
- LED-Beleuchtung

\*\*\* Watt BT (-30/+45°C)

Modell	Kühlgas	Temperaturbereich	Energieklasse	Watt	Stromart	Nutzvolumen	Eiswannen	Höhe	Breite	Tiefe	Gewicht	Art. Nr.
		°C		w	V/Hz/P	L		cm	cm	cm	Kg	
Energy 700BT	R290	-24/-10°C	D	526***	230V/50Hz/1	458	7 INOX GN2/1 Kap: 28x5 Lt.	209	73,3	84,7	130	SD2245
Energy 900BT	R290	-24/-10°C	E	526***	230V/50Hz/1	638	7 INOX EN 600x800 Kap: 49x5 Lt.	209	80,3	101,9	172	SD2246

## COMPATTO 700TN

AFINOX



### AFINOX COMPATTO

- geradliniges Design
- kompakte Abmessungen
- mit Füßen ausgestattet
- besteht aus Edelstahl AISI 304 (Boden, Rückseite und Decke sind aus verzinktem Stahl)
- selbstschließende Blindtüre und Schloss, das beidseitig montiert werden kann
- standardmäßig 3 kunststoffbeschichtete GN2/1 Einlegeböden pro Tür auf Edelstahl Clips
- Modelle mit eingebauter Monoblock-Einheit sind mit automatischen Abtau- und Wasserverdampfungssystem.

## COMPATTO 700BT

AFINOX



### optional

- Rollen für einfaches Bewegen der Geräte
- LED-Beleuchtung
- Clips für Einlegeböden
- Einlegeböden

\*\*\* Watt BT (-30/+45°C)

Modell	Kühlgas	Temperaturbereich	Energieklasse	Watt	Stromart	Nutzvolumen	Eiswannen	Höhe	Breite	Tiefe	Gewicht	Art. Nr.
		°C		w	V/Hz/P	L		cm	cm	cm	Kg	
Compatto 700TN	R290	0/+7°C	C	130***	230V/50Hz/1	441	3 GN2/1 530x650 mm	209	76,7	65,5	103	SD2247
Compatto 700BT	R290	-24/-10°C	D	413***	230V/50Hz/1	441	3 GN2/1 530x650 mm	209	76,7	65,5	110	SD2248

LADENTECHNIK

# Kühl- & Eislagerschränke

Ladentechnik



## ARTIC 700

AFINOX



### AFINOX ARTIC LINE

- hervorragende Leistung
- Edelstahl AISI 304 - Boden,
- Rückseite und Decke verzinkt
- Energieeinsparung durch reduzierte Steuerung
- ausgestattet mit Blindtüren und Schloss, an jeder Volltür mit Kunststoff GN2/1 Schienen
- serienmäßig mit Verflüssigungssatz und anschlussfertig für externen Kondensator
- Hochleistungs-Monoblock mit beschichtetem Verdampfer und optimierter Umluftkühlung
- vollautomatische Abtauung
- Modelle mit eingebauter Kühlmaschine haben automatische Abtauwasserverdampfung
- Tür rechts montiert

### optional

- Rollen für einfaches Bewegen der Geräte
- LED-Beleuchtung

\*\*\* Watt BT (-30/+45°C)

\*\*\* Watt TW (-10/+45°C)

Modell	Kühlgas	Temperaturbereich	Energieklasse	Watt	Stromart	Nutzvolumen	Einlageböden	Höhe	Breite	Tiefe	Gewicht	Art. Nr.
		°C		w	V/Hz/P	L		cm	cm	cm	Kg	
Arctic 700TN	R290	-2/+7°C	B	130***	230V/50Hz/1	458	3 GN2/1	209	73,3	83,9	111	SD2267
Arctic 700BT	R290	-24/-10°C	D	413***	230V/50Hz/1	458	3 GN2/1	209	73,3	83,9	111	SD2268

## ARTIC 1400

AFINOX



### AFINOX ARTIC LINE

- hervorragende Leistung
- standardmäßig auf Füßen
- Edelstahl AISI 304 - Boden,
- Rückseite und Decke verzinkt
- Energieeinsparung durch reduzierte Steuerung
- ausgestattet mit Blindtüren und Schloss, an jeder Volltür mit Kunststoff GN2/1 Schienen
- serienmäßig mit Verflüssigungssatz und anschlussfertig für externen Kondensator
- Hochleistungs-Monoblock mit beschichtetem Verdampfer und optimierter Umluftkühlung
- vollautomatische Abtauung
- Modelle mit eingebauter Kühlmaschine haben automatische Abtauwasserverdampfung
- Tür rechts montiert

### optional

- Rollen für einfaches Bewegen der Geräte
- LED-Beleuchtung

\*\*\* Watt BT (-30/+45°C)

Modell	Kühlgas	Temperaturbereich	Energieklasse	Watt	Stromart	Nutzvolumen	Einlageböden	Höhe	Breite	Tiefe	Gewicht	Art. Nr.
		°C		w	V/Hz/P	L		cm	cm	cm	Kg	
Arctic 1400TN	R290	-2/+7°C	C	175***	230V/50Hz/1	916	6 GN2/1	209	146,6	83,9	190	SD2269
Arctic 1400BT	R290	-24/-10°C	F	526***	230V/50Hz/1	916	6 GN2/1	209	146,6	83,9	190	SD2270



### LINEAR PLUS 702 TN

AFINOX



#### AFINOX LINEAR 702 TN

Kühltheke mit Lüftung standardmäßig auf Füßen, optional auf Rollen, 700 mm Tiefe, 650 mm Höhe, 2 Türen GN 1/1, mit einer kunststoffbeschichteten Ablage pro Türe oder mit 1/2 ausziehbarem Fach

- Eingebaute oder freistehende Einheit
  - Varianten mit gerader Arbeitsplatte, Arbeitsplatte mit Spritzschutz oder ohne Arbeitsplatte
  - Digitale Steuerung
  - Panel auf Unterseite innen mit abgerundeten Ecken
  - Erhöhter Verdampfer (zur einfachen Reinigung)
  - Automatische Systeme zum Abtauen und Verdampfen des Kondensationswassers (nur bei Modellen mit eingebauter Einheit)
  - Standardmäßig mit elektrischem Verdampfer
- LINEAR PLUS 702 TN: mit Arbeitsplatte
  - LINEAR PLUS 702 TN/A: mit Arbeitsplatte und Spritzschutz
  - LINEAR PLUS 702 TN/S: ohne Arbeitsplatte

optional  
S/S Regale)

Modell	Kühlgas	Temperaturbereich	Energieklasse	Watt	Stromart	Nutzvolumen	Inhalt	Höhe	Breite	Tiefe	Gewicht	Art. Nr.
		°C		w	V/Hz/P	L		cm	cm	cm	Kg	
LINEAR PLUS 702 TN	R290	-2/+7° C	C	130	230/1/50	172	2 Laden	85	126,6	70	100	SD2249
LINEAR PLUS 702 TN/A	R290	-2/+7° C	C	130	230/1/50	172	2 Laden	95	126,6	70	100	SD2250
LINEAR PLUS 702 TN/S	R290	-2/+7° C	C	130	230/1/50	172	2 Laden	80	126,6	69	75	SD2251

### LINEAR PLUS 702 BT

AFINOX



#### AFINOX LINEAR 702 BT

Kühltheke mit Lüftung standardmäßig auf Füßen, optional auf Rollen, 700 mm Tiefe, 650 mm Höhe, 2 Türen GN 1/1, mit einer kunststoffbeschichteten Ablage pro Türe oder mit 1/2 ausziehbarem Fach

- Eingebaute oder freistehende Einheit
  - Varianten mit gerader Arbeitsplatte, Arbeitsplatte mit Spritzschutz oder ohne Arbeitsplatte
  - Digitale Steuerung
  - Panel auf Unterseite innen mit abgerundeten Ecken
  - Erhöhter Verdampfer (zur einfachen Reinigung)
  - Automatische Systeme zum Abtauen und Verdampfen des Kondensationswassers (nur bei Modellen mit eingebauter Einheit)
  - Standardmäßig mit elektrischem Verdampfer
- LINEAR PLUS 702 BT: mit Arbeitsplatte
  - LINEAR PLUS 702 BT/A: mit Arbeitsplatte und Spritzschutz
  - LINEAR PLUS 702 BT/S: ohne Arbeitsplatte

optional  
S/S Regale)

Modell	Kühlgas	Temperaturbereich	Energieklasse	Watt	Stromart	Nutzvolumen	Inhalt	Höhe	Breite	Tiefe	Gewicht	Art. Nr.
		°C		w	V/Hz/P	L		cm	cm	cm	Kg	
LINEAR PLUS 702 BT	R290	-24° C / -18° C	F	413	230/1/50	172	2 Laden	85	126,6	70	114	SD2252
LINEAR PLUS 702 BT/A	R290	-24° C / -18° C	F	413	230/1/50	172	2 Laden	95	126,6	70	115	SD2253
LINEAR PLUS 702 BT/S	R290	-24° C / -18° C	F	413	230/1/50	172	2 Laden	80	126,6	69	89	SD2254



### LINEAR PLUS 703 TN

AFINOX



#### AFINOX LINEAR 703 TN

Kühltheke mit Lüftung standardmäßig auf Füßen, optional auf Rollen, 700 mm Tiefe, 650 mm Höhe, 3 Türen GN 1/1, mit einer kunststoffbeschichteten Ablage pro Türe oder mit 1/2 ausziehbarem Fach

- Eingebaute oder freistehende Einheit
  - Varianten mit gerader Arbeitsplatte, Arbeitsplatte mit Spritzschutz oder ohne Arbeitsplatte
  - Digitale Steuerung
  - Panel auf Unterseite innen mit abgerundeten Ecken
  - Erhöhter Verdampfer (zur einfachen Reinigung)
  - Automatische Systeme zum Abtauen und Verdampfen des Kondensationswassers (nur bei Modellen mit eingebauter Einheit)
  - Standardmäßig mit elektrischem Verdampfer
- LINEAR PLUS 703 TN: mit Arbeitsplatte
  - LINEAR PLUS 703 TN/A: mit Arbeitsplatte und Spritzschutz
  - LINEAR PLUS 732 TN/S: ohne Arbeitsplatte

optional  
S/S Regale)

Modell	Kühlgas	Temperaturbereich	Energieklasse	Watt	Stromart	Nutzvolumen	Inhalt	Höhe	Breite	Tiefe	Gewicht	Art. Nr.
		°C		w	V/Hz/P	L		cm	cm	cm	Kg	
LINEAR PLUS 703 TN	R290	-2/+7° C	C	130	230/1/50	258	3 Laden	85	172,1	70	123	SD2255
LINEAR PLUS 703 TN/A	R290	-2/+7° C	C	130	230/1/50	258	3 Laden	95	172,1	70	124	SD2256
LINEAR PLUS 703 TN/S	R290	-2/+7° C	C	130	230/1/50	258	3 Laden	80	172,1	69	90	SD2257

### LINEAR PLUS 703 BT

AFINOX



#### AFINOX LINEAR 703 BT

Kühltheke mit Lüftung standardmäßig auf Füßen, optional auf Rollen, 700 mm Tiefe, 650 mm Höhe, 3 Türen GN 1/1, mit einer kunststoffbeschichteten Ablage pro Türe oder mit 1/2 ausziehbarem Fach

- Eingebaute oder freistehende Einheit
  - Varianten mit gerader Arbeitsplatte, Arbeitsplatte mit Spritzschutz oder ohne Arbeitsplatte
  - Digitale Steuerung
  - Panel auf Unterseite innen mit abgerundeten Ecken
  - Erhöhter Verdampfer (zur einfachen Reinigung)
  - Automatische Systeme zum Abtauen und Verdampfen des Kondensationswassers (nur bei Modellen mit eingebauter Einheit)
  - Standardmäßig mit elektrischem Verdampfer
- LINEAR PLUS 703 BT: mit Arbeitsplatte
  - LINEAR PLUS 703 BT/A: mit Arbeitsplatte und Spritzschutz
  - LINEAR PLUS 703 BT/S: ohne Arbeitsplatte

optional  
S/S Regale)

Modell	Kühlgas	Temperaturbereich	Energieklasse	Watt	Stromart	Nutzvolumen	Inhalt	Höhe	Breite	Tiefe	Gewicht	Art. Nr.
		°C		w	V/Hz/P	L		cm	cm	cm	Kg	
LINEAR PLUS 703 BT	R290	-24° C / -18° C	F	413	230/1/50	258	3 Laden	85	172,1	70	138	SD2258
LINEAR PLUS 703 BT/A	R290	-24° C / -18° C	F	413	230/1/50	258	3 Laden	95	172,1	70	139	SD2259
LINEAR PLUS 703 BT/S	R290	-24° C / -18° C	F	413	230/1/50	258	3 Laden	80	172,1	69	105	SD2260



### LINEAR PLUS 704 TN

AFINOX



#### AFINOX LINEAR 704 TN

Kühltheke mit Lüftung standardmäßig auf Füßen, optional auf Rollen, 700 mm Tiefe, 650 mm Höhe, 4 Türen GN 1/1, mit einer kunststoffbeschichteten Ablage pro Türe oder mit 1/2 ausziehbarem Fach

- Eingebaute oder freistehende Einheit
  - Varianten mit gerader Arbeitsplatte, Arbeitsplatte mit Spritzschutz oder ohne Arbeitsplatte
  - Digitale Steuerung
  - Panel auf Unterseite innen mit abgerundeten Ecken
  - Erhöhter Verdampfer (zur einfachen Reinigung)
  - Automatische Systeme zum Abtauen und Verdampfen des Kondensationswassers (nur bei Modellen mit eingebauter Einheit)
  - Standardmäßig mit elektrischem Verdampfer
- LINEAR PLUS 704 TN: mit Arbeitsplatte
  - LINEAR PLUS 704 TN/A: mit Arbeitsplatte und Spritzschutz
  - LINEAR PLUS 704 TN/S: ohne Arbeitsplatte

optional  
S/S Regale)

Modell	Kühlgas	Temperaturbereich	Energieklasse	Watt	Stromart	Nutzvolumen	Inhalt	Höhe	Breite	Tiefe	Gewicht	Art. Nr.
		°C		w	V/Hz/P	L		cm	cm	cm	Kg	
LINEAR PLUS 704 TN	R290	-2/+7° C	C	247	230/1/50	344	4 Laden	85	218,2	70	156	SD2261
LINEAR PLUS 704 TN/A	R290	-2/+7° C	C	247	230/1/50	344	4 Laden	95	218,2	70	160	SD2262
LINEAR PLUS 704 TN/S	R290	-2/+7° C	C	247	230/1/50	344	4 Laden	80	218,2	69	115	SD2263

### LINEAR PLUS 704 BT

AFINOX



#### AFINOX LINEAR 704 BT

Kühltheke mit Lüftung standardmäßig auf Füßen, optional auf Rollen, 700 mm Tiefe, 650 mm Höhe, 4 Türen GN 1/1, mit einer kunststoffbeschichteten Ablage pro Türe oder mit 1/2 ausziehbarem Fach

- Eingebaute oder freistehende Einheit
  - Varianten mit gerader Arbeitsplatte, Arbeitsplatte mit Spritzschutz oder ohne Arbeitsplatte
  - Digitale Steuerung
  - Panel auf Unterseite innen mit abgerundeten Ecken
  - Erhöhter Verdampfer (zur einfachen Reinigung)
  - Automatische Systeme zum Abtauen und Verdampfen des Kondensationswassers (nur bei Modellen mit eingebauter Einheit)
  - Standardmäßig mit elektrischem Verdampfer
- LINEAR PLUS 704 BT: mit Arbeitsplatte
  - LINEAR PLUS 704 BT/A: mit Arbeitsplatte und Spritzschutz
  - LINEAR PLUS 704 BT/S: ohne Arbeitsplatte

optional  
S/S Regale)

Modell	Kühlgas	Temperaturbereich	Energieklasse	Watt	Stromart	Nutzvolumen	Inhalt	Höhe	Breite	Tiefe	Gewicht	Art. Nr.
		°C		w	V/Hz/P	L		cm	cm	cm	Kg	
LINEAR PLUS 704 BT	R290	-24° C / -18° C	E	413	230/1/50	344	4 Laden	85	218,2	70	171	SD2264
LINEAR PLUS 704 BT/A	R290	-24° C / -18° C	E	413	230/1/50	344	4 Laden	95	218,2	70	175	SD2265
LINEAR PLUS 704 BT/S	R290	-24° C / -18° C	E	413	230/1/50	344	4 Laden	80	218,2	69	130	SD2266

# Spaghetti Eismaschine

Ladentechnik



## SPAGHETTI EISPRESSE MANUELL

BOVO

- komplett manuell zu bedienende Eispresse
- kompaktes Format



## SPAGHETTI EISPRESSE STANDGERÄT

BOVO

- Stand Eispresse
- komplett manuell zu bedienen



Modell	kompatibel mit	Stromart	Höhe	Breite	Tiefe	Gewicht	Art. Nr.
		V/Hz/P	cm	cm	cm	Kg	
Spaghetti Eispresse Manuell	SD1330/SD1331 (Einsatz Spaghetti-+Lasagneform)	manuell	12	40	---	0,95	SD1328
Spaghetti Eispresse Standgerät	SD1330/SD1331 (Einsatz Spaghetti-+Lasagneform)	manuell	58	19	43	5,8	SD1329

## SPAGHETTI EIS-PRESSE MIT ZAHNSTANGE

BOVO

- Eispresse mit Zahnstange
- Rostfreier Edelstahl
- mit Zahnstange
- praktisch, leicht und handlich



Modell	kompatibel mit	Stromart	Höhe	Breite	Tiefe	Gewicht	Art. Nr.
		V/Hz/P	cm	cm	cm	Kg	
Spaghetti Eispresse mit Zahnstange	SD1346/SD1347 (Einsatz Spaghetti-+Lasagneform)	manuell	60	19	31	9,8	SD1332

## BOVO MAKARORANGE EIS MIT LUFTKOMPRESSOR

BOVO

- Ständer (Säule) aus rostfreiem Inox-Edelstahl
- Standsockel aus mehrfarbigem Marmor – Granit
- Gehäuse
- Halterung für Becher
- alle mit Eis in Berührung kommenden Teile aus rostfreiem Stahl AISI 304
- Magnetventil, Filter, Geschwindigkeitsregler, Kolbe und Zubehör nach ISO



Modell	kompatibel mit	Reserve Luftbehälter	Stromart	Höhe	Breite	Tiefe	Gewicht	Art. Nr.
		L	V/Hz/P	cm	cm	cm	Kg	
Makarorange Eis mit Luftkompressor	SD1346/SD1347 (Einsatz Spaghetti-+Lasagneform)	6 L/10 Bar	manuell	45/55	31	19	29,2	SD1345

LADENTECHNIK



# Spaghetti Eismaschine

Ladentechnik



## SPAGHETTI EISPRESSE EINSATZ SPAGHETTIFORM

Bovo



- passend zu Manuell und Standpresse

## SPAGHETTI EIS-PRESSE EINSATZ LASAGNEFORM

Bovo



Modell	kompatibel mit	Stromart	Höhe	Durchmesser	Art. Nr.
		V/Hz/P	cm	cm	
Spaghetti Eispresse Einsatz Spaghettiform	SD1328/SD1329 (Spaghetti Eispresse Manuell+Standgerät)	manuell	8,5	8	SD1330
Spaghetti Eispresse Einsatz Lasagneform	SD1328/SD1329 (Spaghetti Eispresse Manuell+Standgerät)	manuell	8,5	8	SD1331

## SPAGHETTI EISPRESSE AUFSATZ MIT HEBEL

Bovo



- Einsatz für Spaghetti Eispresse
- kompakt Format
- Einsatz mit Griff für
- SD1345 Makarorange &
- SD1332 mit Zahnstange

## LASAGNE EISPRESSE AUFSATZ MIT HEBEL

Bovo



- Einsatz für Spaghetti Eispresse
- kompakt Format
- Einsatz mit Griff für
- SD1345 Makarorange &
- SD1332 mit Zahnstange

Modell	kompatibel mit	Stromart	Höhe	Länge	Durchmesser	Art. Nr.
		V/Hz/P	cm	cm	cm	
Spaghetti Eispresse Aufsatz mit Hebel	SD1332/SD1345 (Eispresse mit Zahnstange+ Makarorange Eis mit Luftkompressor)	manuell	8,5	ca. 22	8	SD1346
Lasagne Eispresse Aufsatz mit Hebel	SD1332/SD1345 (Eispresse mit Zahnstange+ Makarorange Eis mit Luftkompressor)	manuell	8,5	ca. 22	8	SD1347



### TORNADO MIXER 1.0 BASIC

Bovo



### PRÄZISIONSWAAGE LIBRA SMART

Bovo



### TORNADO SUBLIME MIXER 3.0

Bovo



Modell	Emulgierkapazität	UMDREHUNGEN/ MIN	Stromart	Nennleistung	Höhe	Breite	Tiefe	Gewicht	Art. Nr.
	min-max Lt.	rpm	V/Hz/P	kw	cm	cm	cm	Kg	
Tornado Mixer 1.0 Basic	3-30	12000	230V/50Hz/1	2	85	42	50	46	SD1333
Tornado Sublime Mixer 3.0 Basic	3-30	12000	230V/50Hz/1	2	85	48	60	53	SD1342
Präzisionswaage Libra Smart	60 kg	-	230V/50Hz/1	-	8,5	31,5	40	7,65	SD1341

#### TORNADO MIXER 1.0 BASIC

- ausgestattet mit einem Schneidekopf, Mischungen von drei bis 30 Liter verarbeitbar
- zerkleinert, schneidet, emulgiert, erzeugt in wenigen Minuten eine homogene Mischung
- perfekt für Küche und Labor
- leichte Bedienung
- digitale Steuerung
- schnelle Verarbeitung
- zerkleinert gefrorene Früchte, emulgiert Pasten mit hohem Ölgehalt, macht jede Mischung durch die Erhöhung des Overruns weich und geschmeidig
- Nach dem Vermischen der Zutaten kann sofort mit dem Verarbeiten begonnen werden, ohne den Behälter umstellen zu müssen

#### Präzisionswaage Libra Smart

- professionelle Präzisionswaage
- im Bereich 1 Gramm bis 30 kg
- dank Schnittstelle kommunikation mit PC und Drucker möglich
- schnelle und einfache Bedienung
- robust und zuverlässig

#### TORNADO SUBLIMEMIXER 3.0 BASIC

- ausgestattet mit einem Schneidekopf, Mischungen von zwei bis 30 Liter verarbeitbar
- zerkleinert, schneidet
- Speicherung der Rezepte
- leichte Bedienung
- Touchscreen
- 3-30 Liter Mischungen
- zerkleinert gefrorene Früchte, emulgiert Pasten mit hohem Ölgehalt
- Präsenzsensoren erhöhen die Sicherheit unter Anwendung des speziellen Edelstahlheimers
- Optional ist Sublime auch mit einer Waage die bis zu 60 kg wiegen kann plus Kochplatte erhältlich.



**ZUBEHÖR FÜR TORNADO MIXER 1.0 BASIC & TORNADO SUBLIME 3.0  
SIEHE NÄCHSTE SEITE**



**MIXSTAB AUFSATZ FÜR ÖLHALTIGE PASTEN**  
Bovo

Art. Nr.	
<b>SD1335</b>	inox
Stück	43 cm

- passend für die Bovo Tornado Mixer
- Eintauchtiefe: bis 38 cm
- komplett zerlegbar für die Reinigung
- geeignet für jegliche Nusspasten wie Haselnuss, Mandel, Walnuss und Pistazie



**MIXSTAB AUFSATZ ZUM EMULGIEREN**  
Bovo

Art. Nr.	
<b>SD1336</b>	inox
Stück	43 cm

- passend für die Bovo Tornado Mixer
- Eintauchtiefe: bis 38 cm
- komplett zerlegbar mit rotierendem Rotor
- ideal für die Verarbeitung eines Eismixes auf Milchbasis zum Verkleinern der Fettkügelchen



**MIXSTAB AUFSATZ ZUM HOMOGENISIEREN**  
Bovo

Art. Nr.	
<b>SD1337</b>	inox
Stück	43 cm

- passend für die Bovo Tornado Mixer
- Eintauchtiefe: bis 38 cm
- komplett zerlegbar mit rotierendem Rotor
- gefertigt aus Edelstahl mit 3-Klingen-Mixkopf



**MIXSTAB AUFSATZ VORZERKLEINERER**  
Bovo

Art. Nr.	
<b>SD1338</b>	inox
Stück	43 cm

- passend für die Bovo Tornado Mixer
- Eintauchtiefe: bis 38 cm
- komplett zerlegbar mit rotierendem Rotor
- gefertigt aus Edelstahl mit 3-Klingen-Mixkopf



**MIXSTAB AUFSATZ SCHNEEBESEN**  
Bovo

Art. Nr.	
<b>SD1339</b>	inox
Stück	43 cm

- passend für die Bovo Tornado Mixer
- Eintauchtiefe: bis 38 cm
- komplett aus Edelstahl mit Schonlippe aus Gummi
- geeignet für die Zubereitung von Schlagsahne & schaumigen Desserts



**BEHÄLTERHALTERUNG**  
Bovo

Art. Nr.	
<b>SD1334</b>	inox
Stück	43 cm

- passend für die Bovo Tornado Mixer
- gefertigt komplett aus Edelstahl
- verstellbare Arme für die Fixierung
- 8 Drehknöpfe für Fixierung



**MIXBEHÄLTER 8 LT.**  
Bovo

Art. Nr.	
<b>SD1340</b>	inox
Stück	8 l

- passend für die Bovo Tornado Mixer
- aus Edelstahl
- es empfiehlt sich auch die Mixbehälter-Halterung zum Fixieren



### STABMIXER MX 25

FIMAR



#### FIMAR STABMIXER MX25

- Maschine zur Zubereitung verschiedener Mischungen je nach verwendetem Werkzeug
- Mixstab komplett aus Edelstahl AISI 304
- ideal für die Zubereitung von Suppen, Gemüsepürees, Saucen, Teigwaren, Mayonnaise, Tomatenmark, Pesto, etc...
- Standard-Mixstab 30 cm
- maximale Eintauchtiefe bis zu 15 cm
- Motoreinheit mit Drehzahlregler



Optional

(gegen Aufpreis)

- auf Wunsch möglich nur die Motoreinheit zu erwerben

Modell	Eintauchtiefe	Umdrehungen/min	Stromart	Nennleistung	Höhe	Breite	Tiefe	Gewicht	Art. Nr.
	cm	rpm	V/Hz/P	kw	cm	cm	cm	Kg	
Stabmixer MX25	150 mm	13000	230V/50Hz/1	0,25	60	13,5	10	2,2	SD1469

### STABMIXER MX 40

FIMAR



#### FIMAR STABMIXER MX40

- Mixer zur Zubereitung verschiedener Mischungen je nach verwendetem Werkzeug(Aufsatz)
- Mixstab komplett aus Edelstahl AISI 304
- ideal für die Zubereitung von Suppen, Gemüsepürees, Saucen, Teigwaren, Mayonnaise, Tomatenmark, Pesto, etc
- Standard-Mixstab 40 cm
- maximale Eintauchtiefe bis zu 29 cm
- Schneebesen von 35 cm mit einem maximalen Eintauchtiefe von bis zu 20 cm
- Motoreinheit mit Drehzahlregler



Optional

(gegen Aufpreis)

- auf Wunsch möglich nur die Motoreinheit zu erwerben

Modell	Eintauchtiefe	Umdrehungen/min	Stromart	Nennleistung	Höhe	Breite	Tiefe	Gewicht	Art. Nr.
	cm	rpm	V/Hz/P	kw	cm	cm	cm	Kg	
Stabmixer MX40	15	1500 11000	230V/50Hz/1	0,4	71-79	15,5	12	4,5	SD1470

LADENTECHNIK



## *Softeismaschinen*

*Bei uns finden Sie eine ganze Reihe an hochwertigen Softeis- und Frozen Yogurt-Maschinen, mit denen Sie mit wenig Aufwand einzigartige Köstlichkeiten für Ihre Kunden zaubern können. Wir bieten Ihnen smarte Einsteiger- als auch Profi-Geräte, die Sie in Ihrem Geschäftsalltag zuverlässig unterstützen werden. Sie sind einfach in der Handhabung, liefern mit unseren Softeis- und Frozen Yogurt-Pulvern herrliche Köstlichkeiten und bieten beste Preis-Leistungsverhältnisse.*

*Die Vorteile einer Softeismaschine sind die schnelle Erzeugung von Softeis, dieses kann innerhalb kurzer Zeit verzehrt werden.*



# *Softeismaschinen*

*Freezy | Frigomat*



# Softeismaschinen

Ladentechnik



## KISS 1 FRIGOMAT



### TISCHGERÄT-SOFTEISMASCHINE KISS

- 1 Sorte
- mit Kunststoffrührwerk
- Rührung im Becken (nur mit EMU Version)
- Automatische Konservierung mit Energiesparmodus und Temperatursauswahl
- Einfache Reinigung und Wartung
- Doppelte Warnmeldung beim Erreichen der Reservemenge
- Automatische Blockierung beim Erreichen der Mindestmenge
- Mit elektronischer Assistenz (CTS System) wird falsches Bedienen der Maschine verhindert
- elektronische Kontrolle
- Display mit Beckentemperatur
- Ausgabehahn mit magnetischen Fühler
- Emu: mit Emulgator

Optional

(gegen Aufpreis)

A. Edelstahlrührwerk mit abnehmbaren Schabern

B. Automatisches Griff-Rückholssystem (optional)

Modell	Kühlung	Inhalt des Behälters	Stundenproduktion (75gr)	Stundenleistung	Stromart	Leistung	Höhe	Breite	Tiefe		Gewicht	Art. Nr.	Luft Pumpe
									min	max			
		Liter	g	Kg	V/Hz/P	kW	cm	cm	cm	cm	Kg		
Kiss 1G	Luft/Wasser	1 x 12	266	20	400V/50Hz/3	2,2/2,1	91	40	57	71	110/108	SD2104/ SD2102	
Kiss 1G	Luft/Wasser	1 x 12	266	20	230V/50Hz/1	2,2/2,1	91	40	57	71	111/109	SD2103/ SD2101	
Kiss 1G EMU	Luft/Wasser	1 x 12	266	20	400V/50Hz/3	2,2/2,1	91	40	57	71	110/108	SD2107/ SD2105	
Kiss 1G EMU	Luft/Wasser	1 x 12	266	20	230V/50Hz/1	2,2/2,1	91	40	57	71	111/109	SD2108/ SD2106	
Kiss 1P	Luft/Wasser	1 x 8	266	20	400V/50Hz/3	2,2/2,2	91	40	57	71	111/109	SD2111/ SD2109	☑
Kiss 1P	Luft/Wasser	1 x 8	266	20	230V/50Hz/1	2,2/2,2	91	40	57	71	112/110	SD2112/ SD2110	☑
Kiss 1P EMU	Luft/Wasser	1 x 8	266	20	400V/50Hz/3	2,2/2,2	91	40	57	71	111/109	SD2115/ SD2113	☑
Kiss 1P EMU	Luft/Wasser	1 x 8	266	20	230V/50Hz/1	2,2/2,2	91	40	57	71	112/110	SD2116/ SD2114	☑

## KISS 1 YOGHURT FRIGOMAT



### TISCHGERÄT-SOFTEISMASCHINE KISS YOGURT

- 1 Sorte
- Platzsparendes Gerät
- mit Kunststoffrührwerk
- Mit Pumpenzufuhr
- Zwei automatische Gefrierzyklen: für Frozen Jogurt und Softeis mit einstellbarer Eiskonsistenz
- Rührung im Becken
- Automatische Konservierung mit Energiesparmodus und Temperatursauswahl
- Einfache Reinigung und Wartung
- Doppelte Warnmeldung beim Erreichen der Reservemenge
- Automatische Blockierung beim Erreichen der Mindestmenge
- Mit elektronischer Assistenz (CTS System) wird falsches Bedienen der Maschine verhindert
- Emu: mit Emulgator

Optional

(gegen Aufpreis)

A. Edelstahlrührwerk mit abnehmbaren Schabern

B. Automatisches Griff-Rückholssystem (optional)

Modell	Kühlung	Inhalt des Behälters	Stundenproduktion (75gr)	Stundenleistung	Stromart	Leistung	Höhe	Breite	Tiefe		Gewicht	Art. Nr.	Luft Pumpe
									min	max			
		Liter	g	Kg	V/Hz/P	kW	cm	cm	cm	cm	Kg		
Kiss 1 Yoghurt	Luft	1 x 8	266	20	400V/50Hz/3	2,2	76	40	57	71	111	SD2119	☑
Kiss 1 Yoghurt	Luft	1 x 8	266	20	230V/50Hz/1	2,2	76	40	57	71	112	SD2120	☑
Kiss 1 Yoghurt	Wasser	1 x 8	266	20	400V/50Hz/3	2,1	76	40	57	71	109	SD2117	☑
Kiss 1 Yoghurt	Wasser	1 x 8	266	20	230V/50Hz/1	2,1	76	40	57	71	110	SD2118	☑

· Die angegebenen Produktionskapazitäten sind jeweils von Arbeits- und Produktionsbedingungen abhängig

· Die Leistung der luftgekühlten Modelle hängt von der jeweiligen Arbeitstemperatur und von einem ausreichenden Luftkreislauf ab

· gilt für alle Produkte auf dieser Seite



# Softeismaschinen

Ladentechnik



## KISS 3 POWER

FRIGOMAT



### TISCHGERÄT-SOFTEISMASCHINE KISS 3

- 2 Sorten + 1 Mix
- mit Kunststoffrührwerk
- geringe Dimensionen ermöglichen einfache Platzierung
- großer Kühlerzylinder für Spitzenleistungen
- Zwei automatische Gefrierzyklen: für Softeis bzw. Frozen Joghurt und für Sorbet, Semifreddo, Mousse und Fruchteis mit natürlichen Zutaten
- Automatische Konservierung des Produkts im Becken mit Energieeinsparung und Konservierungstemperaturauswahl und Display mit Beckentemperatur-Anzeige
- Eine Hälfte der Maschine kann ausgeschaltet werden – die zweite Hälfte behält trotzdem ihre Funktion
- Doppelte Warnmeldung beim Erreichen der Reservemenge
- Ausgabehahn mit magnetischen Fühler
- Einstellungsmöglichkeit des Zählwerks
- Automatische Blockierung beim Erreichen der Mindestmenge
- Mit elektronischer Assistenz (CTS System) wird Emu: mit Emulgator

Optional

(gegen Aufpreis)

A. Edelstahlrührwerk mit abnehmbaren Schabern

B. Automatisches Griff-Rückholssystem (optional)

Modell	Kühlung	Inhalt des Behälters	Stundenproduktion (75gr)	Stundenleistung	Stromart	Leistung	Höhe	Breite	Tiefe		Gewicht	Art. Nr.	Luft Pumpe
									min	max			
		Liter	g	Kg	V/Hz/P	kW	cm	cm	cm	cm	Kg		
Kiss 3 Power G	Luft/Wasser	2 x 12	533	40	400V/50Hz/3	4,1/4,0	84	50	67	77	175/169	SD2122/ SD2121	
Kiss 3 Power G EMU	Luft/Wasser	2 x 12	533	40	400V/50Hz/3	4,1/4,0	84	50	67	77	175/169	SD2124/ SD2123	
Kiss 3 Power P	Luft/Wasser	2 x 8	533	40	400V/50Hz/3	4,1/4,0	84	50	67	77	185/179	SD2126/ SD2125	☑
Kiss 3 Power P EMU	Luft/Wasser	2 x 8	533	40	400V/50Hz/3	4,1/4,0	84	50	67	77	185/179	SD2128/ SD2127	☑

## KISS 3 POWER VERTICAL

FRIGOMAT



### STANDGERÄT-SOFTEISMASCHINE KISS 3 POWER

- 2 Sorten + 1 Mix
- Hervorragende Leistungen bei großen Produktionsmengen (bis zu 40 kg pro Stunde)
- Zwei automatische Gefrierzyklen: für Softeis bzw. Frozen Joghurt und für Sorbet, Semifreddo, Mousse und Fruchteis mit natürlichen Zutaten
- Unabhängige Konservierungsbecken: die Konsistenz der Sorten kann unterschiedlich eingestellt werden
- Eine Hälfte der Maschine kann ausgeschaltet werden – die zweite Hälfte behält trotzdem ihre Funktion
- Doppelte Warnmeldung beim Erreichen der Reservemenge
- Automatische Blockierung beim Erreichen der Mindestmenge
- Mit elektronischer Assistenz (CTS System) wird falsches Bedienen der Maschine verhindert

Optional

(gegen Aufpreis)

A. Edelstahlrührwerk mit abnehmbaren Schabern

B. Automatisches Griff-Rückholssystem (optional)

Modell	Kühlung	Inhalt des Behälters	Stundenproduktion (75gr)	Stundenleistung	Stromart	Leistung	Höhe	Breite	Tiefe		Gewicht	Art. Nr.	Luft Pumpe
									min	max			
		Liter	g	Kg	V/Hz/P	kW	cm	cm	cm	cm	Kg		
Kiss 3 Power G vertical	Luft/Wasser	2 x 16	533	40	400V/50Hz/3	4,1/4,0	144	53	67	77	211/206	SD2130/ SD2129	
Kiss 3 Power G vertical EMU	Luft/Wasser	2 x 16	533	40	400V/50Hz/3	4,1/4,0	144	53	67	77	211/206	SD2132/ SD2131	
Kiss 3 Power P vertical	Luft/Wasser	2 x 12	533	40	400V/50Hz/3	4,1/4,0	144	53	67	77	220/215	SD2134/ SD2133	☑
Kiss 3 Power P vertical EMU	Luft/Wasser	2 x 12	533	40	400V/50Hz/3	4,1/4,0	144	53	67	77	220/215	SD2136/ SD2135	☑

- Die angegebenen Produktionskapazitäten sind jeweils von Arbeits- und Produktionsbedingungen abhängig
- Die Leistung der luftgekühlten Modelle hängt von der jeweiligen Arbeitstemperatur und von einem ausreichenden Luftkreislauf ab
- gilt für alle Produkte auf dieser Seite

# Softeismaschinen

Ladentechnik



## KISS 5 POWER VERTICAL

FRIGOMAT



### STANDGERÄT-SOFTEISMASCHINE KISS 35POWER

- 3 Sorten + 2 Mix
- mit Kunststoffrührwerk
- Hervorragende Leistungen bei großen Produktionsmengen (bis zu 72 kg pro Stunde)
- Zwei automatische Gefrierzyklen: für Softeis bzw. Frozen Joghurt und für Sorbet, Semifreddo, Mousse und Fruchteis mit natürlichen Zutaten
- Unabhängige Konservierungsbecken: die Konsistenz der Sorten kann unterschiedlich eingestellt werden
- Eine oder zwei Produktionsgruppen der Maschine können ausgeschaltet werden – die andere behält trotzdem ihre Funktion
- Doppelte Kühleinheit mit halbhermetischen Kompressoren
- Ein Motor pro Kühlzylinder
- Doppelte Warnmeldung beim Erreichen der Reservemenge
- Automatische Blockierung beim Erreichen der Mindestmenge
- Mit elektronischer Assistenz (CTS System) wird falsches Bedienen der Maschine verhindert
- Emu: mit Emulgator - Rührung im Becken

Modell	Kühlung	Inhalt des Behälters Liter	Stundenproduktion (75gr) g	Stundenleistung Kg	Stromart V/Hz/P	Leistung kW	Höhe cm	Breite cm	Tiefe		Gewicht Kg	Art. Nr.	Luft Pumpe
									min cm	max cm			
Kiss 5 G Power vertical	Luft/Wasser	3 x 16	960	72	400V/50Hz/3	6,7/6,5	144	66	73/83	83/93	350	SD2142/ SD2141	
Kiss 5 G Power vertical EMU	Luft/Wasser	3 x 16	960	72	400V/50Hz/3	6,7/6,5	144	66	73/83	83/93	350	SD2144/ SD2143	
Kiss 5 P Power vertical	Luft/Wasser	3 x 12	960	72	400V/50Hz/3	6,7/6,5	144	66	73/83	83/93	365	SD2146/ SD2145	<input checked="" type="checkbox"/>
Kiss 5 P Power vertical EMU	Luft/Wasser	3 x 12	960	72	400V/50Hz/3	6,7/6,5	144	66	73/83	83/93	365	SD2148/ SD2147	<input checked="" type="checkbox"/>

## KISS 5 VERTICAL TOUCH EMU

FRIGOMAT



### STANDGERÄT-SOFTEISMASCHINE KISS 5 TOUCH

- 3 Sorten + 2 Mix
- Hervorragende Leistungen bei großen Produktionsmengen (bis zu 72 kg pro Stunde)
- 7" Touchscreen Bildschirm
- Anpassbares Rezeptmenü mit Einstellungsmöglichkeit der Gefrier- und Konservierungskriterien
- Unabhängige Konservierungsbecken: die Konsistenz der Sorten kann unterschiedlich eingestellt werden
- Eine oder zwei Produktionsgruppen der Maschine können ausgeschaltet werden – die andere behält trotzdem ihre Funktion
- Automatisches Ein- und Ausschalten kann programmiert werden
- Mit elektronischer Assistenz (CTS System) wird falsches Bedienen der Maschine verhindert

Optional

(gegen Aufpreis)

A. Edelstahlrührwerk mit abnehmbaren Schabern

B. Automatisches Griff-Rückholssystem (optional)

Modell	Kühlung	Inhalt des Behälters Liter	Stundenproduktion (75gr) g	Stundenleistung Kg	Stromart V/Hz/P	Leistung kW	Höhe cm	Breite cm	Tiefe		Gewicht Kg	Art. Nr.	Luft Pumpe
									min cm	max cm			
Kiss 5 Vertical Touch P EMU	Luft	3 x 12	960	72	400V/50Hz/3	6,5	144	66	73	83	365	SD2152	<input checked="" type="checkbox"/>
Kiss 5 Vertical Touch P EMU	Wasser	3 x 12	960	72	400V/50Hz/3	6,5	144	66	73	83	365	SD2151	<input checked="" type="checkbox"/>

- Die angegebenen Produktionskapazitäten sind jeweils von Arbeits- und Produktionsbedingungen abhängig
- Die Leistung der luftgekühlten Modelle hängt von der jeweiligen arbeitstemperatur und von einem ausreichenden Luftkreislauf ab
- gilt für alle Produkte auf dieser Seite und der Folgeseite

# Softeismaschinen

Ladentechnik



## KISS 3 VERTICAL TOUCH

FRIGOMAT



### STANDGERÄT-SOFTEISMASCHINE KISS 3 TOUCH

- 2 Sorten + 1 Mix
- mit Kunststoffrührwerk
- mit Luftpumpe
- 7" kapazitiv Touchscreen-Bildschirm
- Rührwerk in Becken.
- Automatische Konservierung des Produktes im Becken mit Energieeinsparung und totale Selbstständigkeit des Beckens plus Konservierungstemperatúrauswahl
- Automatisches Einschalten (Tagesproduktionsfunktion) und Stand-by (Nachtspeicher).
- einfach zu Bedienendes Display zur Kontrolle der Funktionen der Maschine & einfache Verwaltung der Produktionsparameter
- Innovatives Rezeptmenü, welches zur „automatischen“ Produktion hinzugefügt wird
- „Kreative“ Funktion (patentiert) für jedes Rezept verfügbar, welche die Verarbeitung von Produkten mit nicht-traditioneller Bilanzierung der Zutaten ermöglicht.

Optional

(gegen Aufpreis)

A. Edelstahlrührwerk mit abnehmbaren Schabern

B. Automatisches Griff-Rückholssystem (optional)

Modell	Kühlung	Inhalt des Behälters Liter	Stundenproduktion (75gr) g	Stundenleistung Kg	Stromart V/Hz/P	Leistung kW	Höhe cm	Breite cm	Tiefe		Gewicht Kg	Art. Nr.	Luftpumpe
									min cm	max cm			
Kiss 3 Vertical Touch P EMU	Luft	2 x 12	533	40	400V/50Hz/3	4,1	144	53	67	77	220	SD2150	<input checked="" type="checkbox"/>
Kiss 3 Vertical Touch P EMU	Wasser	2 x 12	533	40	400V/50Hz/3	4	144	53	67	77	215	SD2149	<input checked="" type="checkbox"/>



# Softeismaschinen

Ladentechnik



## KLASS XL 222 P

FRIGOMAT



### STANDGERÄT-SOFTEISMASCHINE KLASS XL 222

- 2 Sorten + 1 Mix
- 3,5 Liter Zylindergröße
- mit Kunststoffrührwerk
- Hervorragende Leistungen bei großen Produktionsmengen (bis zu 80 kg pro Stunde)
- Zwei automatische Gefrierzyklen: für Softeis bzw. Frozen Joghurt und für Sorbet, Semifreddo, Mousse und Fruchteis mit natürlichen Zutaten
- Unabhängige Konservierungsbecken: die Konsistenz der Sorten kann unterschiedlich eingestellt werden
- Eine Hälfte der Maschine kann ausgeschaltet werden – die zweite Hälfte behält trotzdem ihre Funktion
- Doppelte Warnmeldung beim Erreichen der Reservemenge
- Automatische Blockierung beim Erreichen der Mindestmenge
- Mit elektronischer Assistenz (CTS System) wird falsches Bedienen der Maschine verhindert

Modell	Kühlung	Inhalt des Behälters Liter	Stundenproduktion (75gr) g	Stundenleistung Kg	Stromart V/Hz/P	Leistung kW	Höhe cm	Breite cm	Tiefe		Gewicht Kg	Art. Nr.	Luft Pumpe
									min cm	max cm			
Klass XI 222 P	Luft	2 x 24	1060	80	400V/50Hz/3	7,2	154	60	78	97	357	SD2138	<input checked="" type="checkbox"/>
Klass XI 222 P	Wasser	2 x 24	1060	80	400V/50Hz/3	7	154	60	78	97	345	SD2137	<input checked="" type="checkbox"/>
Klass XI 222 P EMU	Luft	2 x 24	1060	80	400V/50Hz/3	7,2	154	60	78	97	357	SD2140	<input checked="" type="checkbox"/>
Klass XI 222 P EMU	Wasser	2 x 24	1060	80	400V/50Hz/3	7	154	60	78	97	345	SD2139	<input checked="" type="checkbox"/>

## KLASS 202 Touch P EMU

FRIGOMAT



### STANDGERÄT-SOFTEISMASCHINE KLASS 202 TOUCH

- 2 Sorten + 1 Mix
- mit Kunststoffrührwerk (Standard)
- Hervorragende Leistungen bei großen Produktionsmengen (bis zu 40 kg pro Stunde)
- 7" Touchscreen Bildschirm
- Anpassbares Rezeptmenü mit Einstellungsmöglichkeit der Gefrier- und Konservierungskriterien
- Unabhängige Konservierungsbecken: die Konsistenz der Sorten kann unterschiedlich eingestellt werden
- Eine Hälfte der Maschine kann ausgeschaltet werden – die zweite Hälfte behält trotzdem ihre Funktion
- Mit elektronischer Assistenz (CTS System) wird falsches Bedienen der Maschine verhindert
- Automatisches Ein- und Ausschalten kann programmiert werden

Optional

(gegen Aufpreis)

A. Edelstahlrührwerk mit abnehmbaren Schabern

B. Automatisches Griff-Rückholssystem (optional)

Modell	Kühlung	Inhalt des Behälters Liter	Stundenproduktion (75gr) g	Stundenleistung Kg	Stromart V/Hz/P	Leistung kW	Höhe cm	Breite cm	Tiefe		Gewicht Kg	Art. Nr.	Luft Pumpe
									min cm	max cm			
Klass 202 P Touch EMU	Luft	2 x 16	533	40	400V/50Hz/3	4,2	150	60	68	87	252	SD2154	<input checked="" type="checkbox"/>
Klass 202 P Touch EMU	Wasser	2 x 16	533	40	400V/50Hz/3	4,3	150	60	68	87	258	SD2153	<input checked="" type="checkbox"/>

- Die angegebenen Produktionskapazitäten sind jeweils von Arbeits- und Produktionsbedingungen abhängig
- Die Leistung der luftgekühlten Modelle hängt von der jeweiligen arbeitstemperatur und von einem ausreichenden Luftkreislauf ab
- gilt für alle Produkte auf dieser Seite



Flurrycan



**FLURRYCAN**  
FREEEZY

*TISCHGERÄT-SOFTEISMASCHINE FLURRYCAN*

- Shaker, Shakemaschine
- Mixer
- Jeder kennt die unwiderstehlichen Eismixvarianten mit unterschiedlichsten Toppings
- Geschwindigkeit kann per Stufenlos reguliert werden
- Timer

Modell	Stromart	Leistung	Höhe	Breite	Tiefe	Gewicht	Art. Nr.
	V/Hz	kW	cm	cm	cm	Kg	
Flurrycan	230v/50Hz/1	0,35	68	28	26	12	SD1454

# Softeismaschinen

Ladentechnik



## SOFTY MINI DELUXE

FREEEZY



### TISCHGERÄT-SOFTEISMASCHINE MINI DELUXE

- 1 Sorte
- Einfache Wartung und Reinigung
- Reinigung nur alle 14 Tage nötig dank Pasteurisierungsfunktion
- Edelstahlrührwerk
- Mit Luftpumpe
- Warnmeldung beim Erreichen der Mindestmenge
- Durchsichtiges Frontpanel
- mit Bildschirm
- Maße können variieren durch Abtropfasse und Hebel

Modell	Kühlung	Inhalt des Behälters	Stundenproduktion	Zylinder	Stromart	Leistung	Höhe	Breite	Tiefe	Gewicht	Art. Nr.
		Liter	L	Liter	V/Hz/P	kW	cm	cm	cm	Kg	
Softy Mini Deluxe Blau	Luft	1 x 25	bis 50 L	2,50	380v/50Hz/3P	2,2	81,7	51	67,6	150	SD1456
Softy Mini Deluxe Gelb	Luft	1 x 25	bis 50 L	2,50	380v/50Hz/3P	2,2	81,7	51	67,6	150	SD1455
Softy Mini Deluxe Pink	Luft	1 x 25	bis 50 L	2,50	380v/50Hz/3P	2,2	81,7	51	67,6	150	SD1457

### TISCHGERÄT-SOFTEISMASCHINE PROFI TRIPLE

- 2 Sorten & 1 Mix
- Einfache Wartung und Reinigung
- Reinigung nur alle 14 Tage nötig dank Pasteurisierungsfunktion
- Doppeltes Steuerungssystem
- 2 Kompressoren
- Mit Luftpumpe
- Warnmeldung beim Erreichen der Mindestmenge
- Integriertes Edelstahlrührwerk
- Durchsichtiges Frontpanel
- Mit Bildschirm
- Maße können variieren durch Abtropfasse und Hebel

## PROFI TRIPLE

FREEEZY



Modell	Kühlung	Inhalt des Behälters	Stundenproduktion	Zylinder	Stromart	Leistung	Höhe	Breite	Tiefe	Gewicht	Art. Nr.
		Liter	L	Liter	V/Hz/P	kW	cm	cm	cm	Kg	
Profi Triple	Luft	2 x 9,5	bis 60 L	2 x 2	380v/50Hz/3P	4,5	89	52	81	250	SD1458

## SOFTY SINGLE

FREEEZY



### STANDGERÄT-SOFTEISMASCHINE SOFTY SINGLE

- 2 Sorten & 1 Mix
- Einfache Wartung und Reinigung
- Reinigung nur alle 14 Tage nötig
- Energiesparendes Gerät
- Schwerkraftzufuhr
- Warnmeldung beim Erreichen der Mindestmenge
- Integriertes Edelstahlrührwerk
- Mit Bildschirm
- Maße können variieren durch Abtropfasse und Hebel

Modell	Kühlung	Inhalt des Behälters	Stundenproduktion	Zylinder	Stromart	Leistung	Höhe	Breite	Tiefe	Gewicht	Art. Nr.
		Liter	L	Liter	V/Hz/P	kW	cm	cm	cm	Kg	
Softy Single	Luft	2 x 6	bis 40 L	2 x 2	220v/50Hz/1P	2,5	142,2	55	72	170	SD1459

# Softeismaschinen

Ladentechnik



## SOFTY TRANSPARENT

FREEEZY



### TISCHGERÄT-SOFTEISMASCHINE SOFTY TRANSPARENT

- 1 Sorte
- niedriger Geräuschpegel
- Reinigung nur alle 14 Tage nötig dank Pasteurisierungsfunktion
- Mit Luftpumpe
- Warnmeldung beim Erreichen der Mindestmenge
- Integriertes Edelstahlrührwerk
- Durchsichtiges Frontpanel
- Mit Bildschirm
- Maße können variieren durch Abtropfasse und Hebel

Modell	Kühlung	Inhalt des Behälters	Stundenproduktion	Zylinder	Stromart	Leistung	Höhe	Breite	Tiefe	Gewicht	Art. Nr.
		Liter	L	Liter	V/Hz/P	kW	cm	cm	cm	Kg	
Softy Transparent	Luft	1 x 25	bis 40 L	2	380v/50Hz/3P	2,1	80,3	38	63,5	120	SD1460

### TISCHGERÄT-SOFTEISMASCHINE SOFTY AUTO

- 1 Sorte
- niedriger Geräuschpegel
- Reinigung nur alle 14 Tage nötig dank Pasteurisierungsfunktion
- Energiesparendes Gerät
- Mit Luftpumpe
- Warnmeldung beim Erreichen der Mindestmenge
- Integriertes Edelstahlrührwerk
- Portionsgrößen einstellbar per 1 Knopfdruck
- Mit Bildschirm
- Maße können variieren durch Abtropfasse und Hebel

## SOFTY AUTO

FREEEZY



LADENTECHNIK

Modell	Kühlung	Inhalt des Behälters	Stundenproduktion	Zylinder	Stromart	Leistung	Höhe	Breite	Tiefe	Gewicht	Art. Nr.
		Liter	L	Liter	V/Hz/P	kW	cm	cm	cm	Kg	
Softy Auto	Luft	1 x 25	bis 40L	2	380v/50Hz/3P	2,1	69	41,5	69	112	SD1461

## SOFTY COIN

FREEEZY



### TISCHGERÄT-SOFTEISMASCHINE SOFTY COIN

- 1 Sorte
- niedriger Geräuschpegel
- Reinigung nur alle 14 Tage nötig dank Pasteurisierungsfunktion
- Portionsgröße einstellbar
- mit 1 Münze
- Automatische Ausgabe gleicher Mengen – keine falsche Anwendung durch Kunden möglich
- Mit Luftpumpe
- Warnmeldung beim Erreichen der Mindestmenge
- Integriertes Edelstahlrührwerk
- Mit Bildschirm
- Maße können variieren durch Abtropfasse und Hebel

Modell	Kühlung	Inhalt des Behälters	Stundenproduktion	Zylinder	Stromart	Leistung	Höhe	Breite	Tiefe	Gewicht	Art. Nr.
		Liter	L	Liter	V/Hz/P	kW	cm	cm	cm	Kg	
Softy Coin	Luft	1 x 25	bis 40 L	2	380v/50Hz/3P	2,1	64	38	70	112	SD1462

# Softeismaschinen

Ladentechnik



## CLASSIC TRIPLE

FREEEZY



### STANDGERÄT-SOFTEISMASCHINE CLASSIC TRIPLE

- 2 Sorten + 1 Mix
- Standby Funktion – die Temperatur wird nachts auf 1-4,5 °C gehalten
- Mit Luftpumpe
- Warnmeldung beim Erreichen der Mindestmenge
- Integriertes Edelstahlrührwerk
- Doppelsteuerungssystem
- Mit Bildschirm
- Luftkühlung
- Maße können variieren durch Abtropfasse, Hebel & Deckel

Modell	Kühlung	Inhalt des Behälters	Stundenproduktion	Zylinder	Stromart	Leistung	Höhe	Breite	Tiefe	Gewicht	Art. Nr.
		Liter	L	Liter	V/Hz/P	kW	cm	cm	cm		
Classic Triple	Luft	2 x 12,5	bis 50 L	2 x 2	380v/50Hz/3P	4,2	151,2	64	94	226	SD1463

## SOFTY DELUXE

FREEEZY



### STANDGERÄT-SOFTEISMASCHINE SOFTY DELUXE

- 2 Sorten + 1 Mix
- Reinigung nur alle 14 Tage nötig dank Pasteurisierungsfunktion
- Mit Luftpumpe
- Doppelsteuerungssystem
- Warnmeldung beim Erreichen der Mindestmenge
- Integriertes Edelstahlrührwerk
- Durchsichtiges Frontpanel
- Mit Bildschirm
- Luftkühlung oder Wasserkühlung möglich
- Maße können variieren durch Abtropfasse, Hebel & Deckel

Modell	Kühlung	Inhalt des Behälters	Stundenproduktion	Zylinder	Stromart	Leistung	Höhe	Breite	Tiefe	Gewicht	Art. Nr.
		Liter	L	Liter	V/Hz/P	kW	cm	cm	cm		
Softy Deluxe	Luft/Wasser	2 x 12,5	bis 80	2 x 2,5	380v/50Hz/3P	4,8	157	55	91	270	SD1464

## SOFTY SINGLE TOP

FREEEZY



### TISCHGERÄT-SOFTEISMASCHINE SOFTY SINGLE TOP

- 2 Sorten + 1 Mix
- Einfache Wartung und Reinigung
- Schwerkraftzufuhr Integriertes Edelstahlrührwerk
- Mit Bildschirm
- Maße können variieren durch Abtropfasse, Hebel & Deckel

Modell	Kühlung	Inhalt des Behälters	Stundenproduktion	Zylinder	Stromart	Leistung	Höhe	Breite	Tiefe	Gewicht	Art. Nr.
		Liter	L	Liter	V/Hz/P	kW	cm	cm	cm		
Softy Single Top	Luft	2 x 6	bis 30 L	2 x 1,8	220v/50Hz/1P	2,2	96	55	82	151	SD1465

LADENTECHNIK



# Softeismaschinen

Ladentechnik



## BSB 36 FREEEZY



### STANDGERÄT-SOFTEISMASCHINE BSB 36

- 3 Eisventile = 2 Sorten + 1 mix
- erhältlich in den Farben Blau
- Reinigungsprogramm
- Schwellpumpe für höheres Eisvolumen
- LED-Display mit Produktzähler
- mobil durch montierte Rollen
- gekühlte Eisbecken
- einstellbare Standby-Zeit
- Nachtmodus
- 2850 Watt Motor
- Kühlmittel: R404a
- Kunststoff-Rührwerk
- Maße können variieren durch Abtropfasse und Hebel

Modell	Kühlung	Inhalt des Behälters	Stundenproduktion	Zylinder	Stromart	Leistung	Höhe	Breite	Tiefe	Gewicht	Art. Nr.
		Liter	L	Liter	V/Hz/P	kW	cm	cm	cm	Kg	
BSB 36 Blau	Luft	2 x 8 L	bis 36 L	2 x 1,8 L	220v/50Hz/1P	2,85	152	57	47	120	SD1183

### STANDGERÄT-SOFTEISMASCHINE SSL 56

- 2 Sorten + 1 Mix
- Doppelsteuerungsprogramm
- Luftkühlung
- Reinigungsprogramm
- Mixer im Kühltank
- LED-Display mit Produktzähler
- Schwellpumpe für höheres Eisvolumen
- Mixer im Behälter
- gekühlte Eisbecken
- einstellbare Standby-Zeit
- Nachtmodus
- niedrigerer Geräuschpegel
- Kühlmittel: R404a
- Maße können variieren durch Abtropfasse und Hebel

## PROFI SSL 56 FREEEZY



Modell	Kühlung	Inhalt des Behälters	Stundenproduktion	Zylinder	Stromart	Leistung	Höhe	Breite	Tiefe	Gewicht	Art. Nr.
		Liter	L	Liter	V/Hz/P	kW	cm	cm	cm	Kg	
SSL 56	Luft	2 x 10	bis 56 L	2 x 2	220v/50Hz/1P	4,2	158	54	82	200	SD1184

## MILKY FREEEZY



### TISCHGERÄT-MILCHSHAKER MILKY

- 1 Sorte
- Multifunktionale Maschine für Milchshakes, Slush-Ice, Sorbet und gekühlte Cocktails
- Kompakte Größe
- Schnelles kühlen großer Mengen (bis zu 50 kg pro Stunde)
- Einfache Anwendung
- Durchsichtiges Frontpanel
- Warnmeldung beim Erreichen der Mindestmenge
- Maße können variieren durch Abtropfasse und Hebel

Modell	Kühlung	Inhalt des Behälters	Stundenproduktion	Zylinder	Stromart	Leistung	Höhe	Breite	Tiefe	Gewicht	Art. Nr.
		Liter	L/Kg	Liter	V/Hz/P	kW	cm	cm	cm	Kg	
Shakemaschine Milky	Luft/Wasser	24	50	4	220v/50Hz/1P	1,8	85	45	58	120	SD1468

## *Eisvittrinen*

*Wir bieten Ihnen ein umfangreiches Sortiment an zuverlässigen und robusten Eisvittrinen, die Ihr Gelato-Sortiment auch bei größter Hitze schützen und Ihr Ambiente durch das schicke Design aufwerten. Sie können zwischen unterschiedlichsten Modulen wählen und eigene Varianten an Eisvittrinen zusammenstellen.*

*Die Eisvittrine hält Ihr Speiseeis bei den richtigen Temperaturen schmackhaft und dient zur Schaustellung Ihrer Speiseeisvariationen.*



# *Eisvitrinen*

*GeloStandard*





Elettra Ice



Elettra Patisserie



Gilda



Astra



Spring rund



Spring



Iceking



Masterking

LADENTECHNIK



### ELETTRA (ICE & PATISSERIE)

GELOSTANDARD



#### ELETTRA ICE

- Eine professionelle Eisvitrine für den Dauerbetrieb
- Lamierte Gläser
- Eis kann auch über den Wannенrand hinaus präsentiert werden
- LED-Beleuchtung
- Semihermetisch

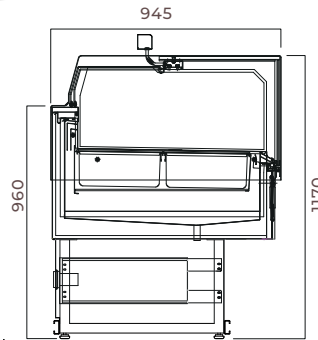

45°

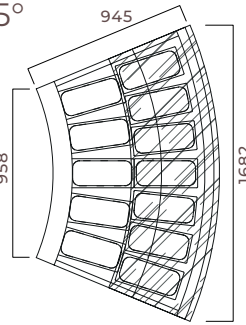

30°

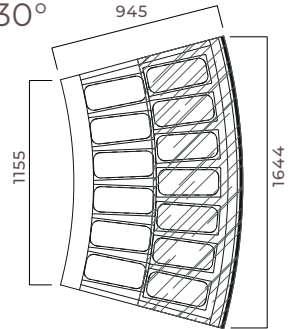

Modul: 6+6 (Ice)

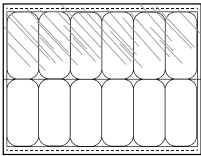

Modul: 9+9 (Ice)

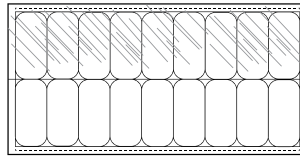

Modul: 12+12 (Ice)

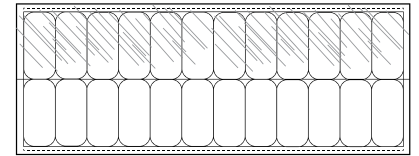

Modell	Kompressorleistung	Eiswannen	Abtauung	Stromart	Leistung	Höhe	Breite	Tiefe	Gewicht
	bar	Stk		V/Hz/P	kW	cm	cm	cm	Kg
Elettra ice 6+6	1,5	12	Semihermetisch	400V/50Hz/3	1,45	117	111,4	94,5	330
Elettra ice 9+9	1,8	18	Semihermetisch	400V/50Hz/3	1,8	117	164,5	94,5	350
Elettra ice 12+12	2,5	24	Semihermetisch	400V/50Hz/3	2,8	144	214,6	94,5	400



#### ELETTRA PATISSERIE

- Professionelle Vitrine für Konditoreien
- Zwei oder drei Präsentationsböden

Modul: 10 (Patisserie)

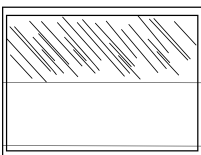

Modul: 15 (Patisserie)

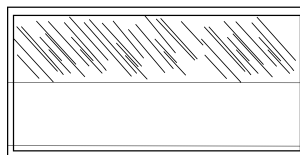

Modul: 20 (Patisserie)

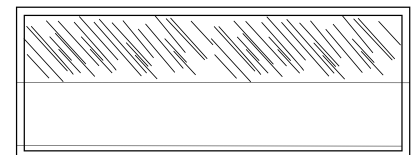

Modell	Kompressorleistung	Eiswannen	Abtauung	Stromart	Leistung	Höhe	Breite	Tiefe	Gewicht
	bar	Stk		V/Hz/P	kW	cm	cm	cm	Kg
Elettra Patisserie 10	0,5	12	Semihermetisch	220V/50Hz/1	1,15	117	111,4	92,5	347
Elettra Patisserie 15	1	18	Semihermetisch	220V/50Hz/1	1,48	117	164,5	73	417
Elettra Patisserie 20	1,5	24	Semihermetisch	220V/50Hz/1	1,8	117	214,6	73	517

\*die Gesamtbreite der Vitrine wird berechnet, indem man 22 mm zur Modulbreite addiert  
 \*die Maße können je nach Konfiguration variieren



### GILDA ICE GELOSTANDARD



#### GILDA ICE

- Eine professionelle Eisvitrine für den Dauerbetrieb
- Lamierte Gläser
- Beheizte Seiten
- Eis kann auch über den Wannrand hinaus präsentiert werden
- LED-Beleuchtung
- Semihermetisch

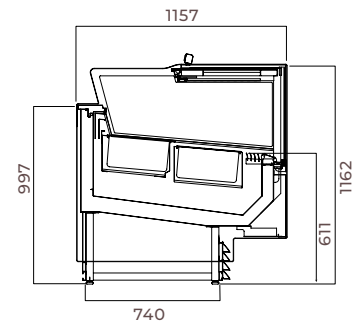
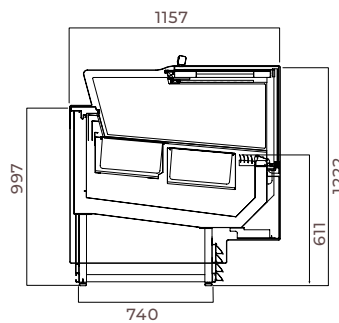

Modul: 6+6 (Ice)

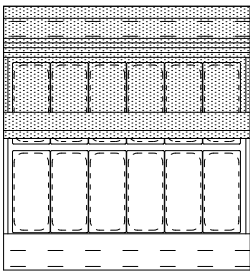

Modul: 7+7 (Ice)

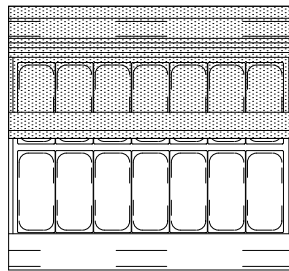

Modul: 8+8 (Ice)

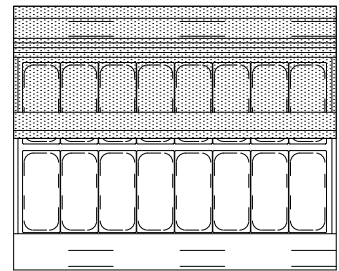

Modul: 9+9 (Ice)

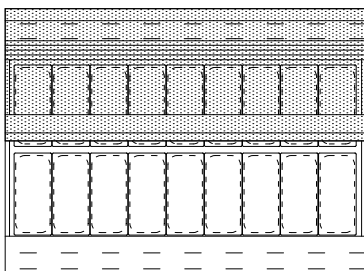

Modul: 10+10 (Ice)

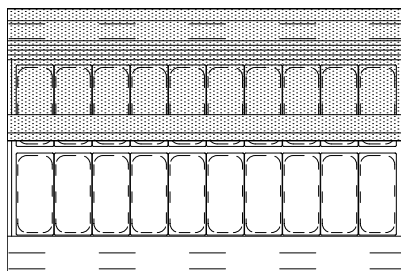

Modul: 12+12 (Ice)

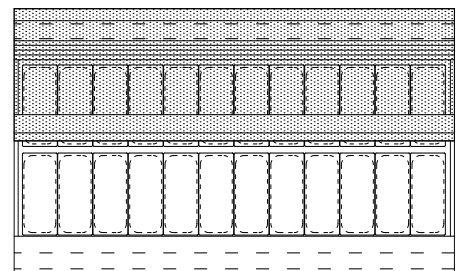

Modell	Kompressor leistung	Eiswannen	Abtauung	Stromart	Leistung	Höhe	Breite	Tiefe	Gewicht
	bar								
Gilda ice 6+6	1,5	12	Semihermetisch	400V/50Hz/3	1,45	116,2-122,2	108,2	115,7	330
Gilda ice 7+7	1,5	14	Semihermetisch	400V/50Hz/3	1,6	116,2-122,2	124,9	115,7	365
Gilda ice 8+8	1,8	16	Semihermetisch	400V/50Hz/3	1,8	116,2-122,2	141,6	115,7	390
Gilda ice 9+9	1,8	18	Semihermetisch	400V/50Hz/3	1,8	116,2-122,2	158,3	115,7	430
Gilda ice 10+10	2	20	Semihermetisch	400V/50Hz/3	2,05	116,2-122,2	175	115,7	485
Gilda ice 12+12	2,5	24	Semihermetisch	400V/50Hz/3	2,8	116,2-122,2	208,4	115,7	515

\*die Gesamtbreite der Vitrine wird berechnet, indem man 22 mm zur Modulbreite addiert

\*die Maße können je nach Konfiguration variieren



### GILDA CAKE (PATISSERIE)

GELOSTANDARD



#### GILDA CAKE (PATISSERIE)

- Professionelle Vitrine für Konditoreien
- Zwei oder drei Präsentationsböden
- Laminierte Gläser
- Belüftete Präsentationsfläche mit gekühlten Oberflächen

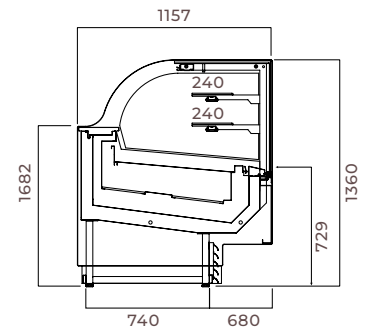
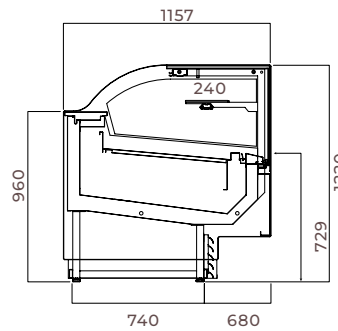

Modul: 12 (cake)

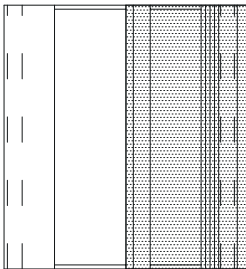

Modul: 15 (cake)

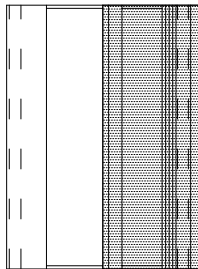

Modul: 20 (cake)

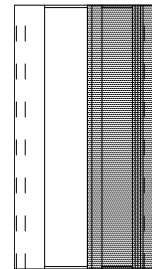

Modul: 25 (cake)

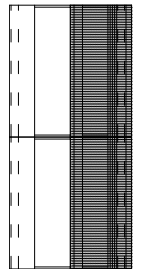

Modul: 30 AP

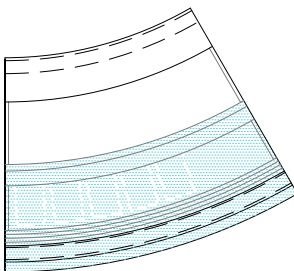

Modul: 30 CH

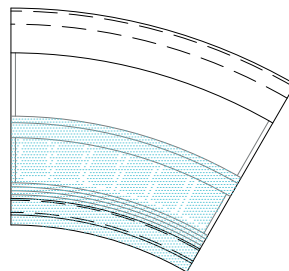

Modul: 45 AP

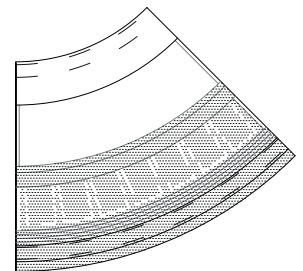

LADENTECHNIK

Modell	Kompressorleistung	Eiswannen	Abtauung	Stromart	Leistung	Höhe	Breite	Tiefe	Gewicht
	bar								
Gilda Patisserie 12	5/8	12	Semihertmetisch	220V/50Hz/1	0,95	122,0-136,0	124,9	115,7	240
Gilda Patisserie 15	3/4	18	Semihertmetisch	220V/50Hz/1	1,15	122,0-136,0	158,3	115,7	320
Gilda Patisserie 20	1	24	Semihertmetisch	220V/50Hz/1	1,35	122,0-136,0	208,4	115,7	390
Gilda Patisserie 25	1,2	12	Semihertmetisch	220V/50Hz/1	1,73	122,0-136,0	249,8	115,7	480
Gilda 30AP	3/4	18	Semihertmetisch	220V/50Hz/1	1,15	122,0-136,0	---	115,7	280
Gilda 30CH	3/4	24	Semihertmetisch	220V/50Hz/1	1,15	122,0-136,0	---	115,7	280
Gilda 30CH	3/4	24	Semihertmetisch	220V/50Hz/1	1,15	122,0-136,0	---	115,7	280

\*die Gesamtbreite der Vitrine wird berechnet, indem man 22 mm zur Modulbreite addiert  
 \*die Maße können je nach Konfiguration variieren



### SPRING ICE GELOSTANDARD



#### SPRING ICE

- Eine professionelle Eisvitrine für den Dauerbetrieb
- Beheizbare Kammergläser und Seiten
- Eis kann auch über den Wannenrand hinaus präsentiert werden
- Doppelter Luftauslass
- LED-Beleuchtung
- Semihermetisch

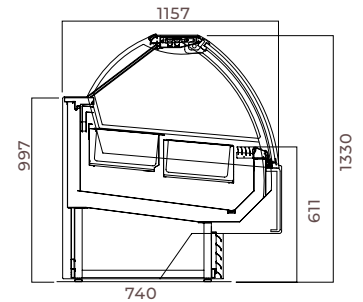

Modul: 3+3 (ice)

Modul: 4+4 (ice)

Modul: 5+5 (ice)

Modul: 6+6 (ice)

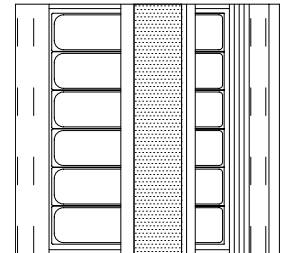
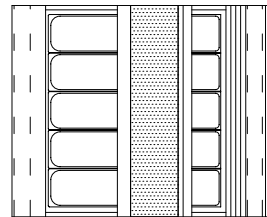
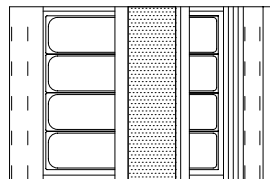
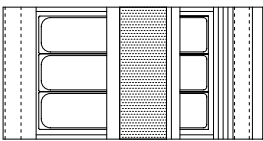

Modul: 7+7 (ice)

Modul: 8+8 (ice)

Modul: 9+9 (ice)

Modul: 10+10 (ice)

Modul: 12+12 (ice)

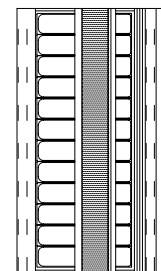
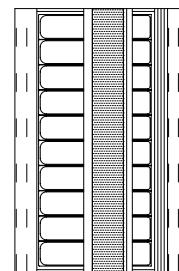
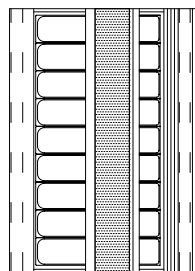
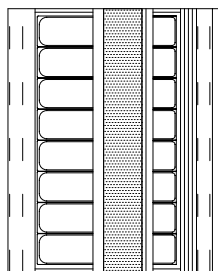
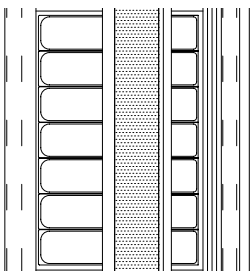

Modell	Kompressorleistung	Eiswannen	Abtauung	Stromart	Leistung	Höhe	Breite	Tiefe	Gewicht
	bar								
Spring ice 3+3	0,75	6	Semihermetisch	400V/50Hz/3	0,79	133	58,1	115,7	155
Spring ice 4+4	0,75	8	Semihermetisch	400V/50Hz/3	0,9	133	74,8	115,7	195
Spring ice 5+5	1	10	Semihermetisch	400V/50Hz/3	0,975	133	91,5	115,7	265
Spring ice 6+6	1,5	12	Semihermetisch	400V/50Hz/3	1,45	133	108,2	115,7	315
Spring ice 7+7	1,5	14	Semihermetisch	400V/50Hz/3	1,6	133	124,9	115,7	345
Spring ice 8+8	1,8	16	Semihermetisch	400V/50Hz/3	1,8	133	141,6	115,7	375
Spring ice 9+9	1,8	18	Semihermetisch	400V/50Hz/3	1,8	133	158,3	115,7	410
Spring ice 10+10	2	20	Semihermetisch	400V/50Hz/3	2,05	133	175	115,7	445
Spring ice 12+12	2,5	24	Semihermetisch	400V/50Hz/3	2,8	133	208,4	115,7	490

LADENTECHNIK





### SPRING ICE GELOSTANDARD



Modul: 45 AP

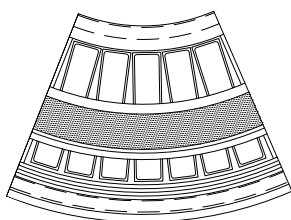

Modul: 30 Ch

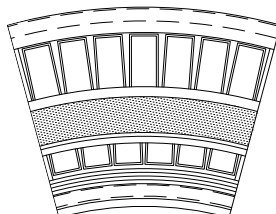

Modul: 30 AP

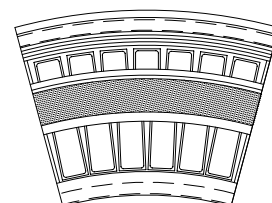

Modul: 6+6 R6000

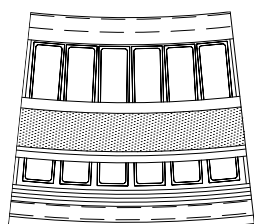

Modul: 7+7 R6000  
AP

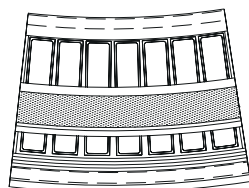

Modul: 9+9 R6000  
AP

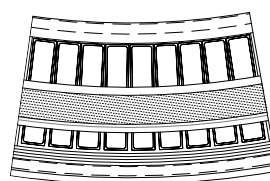

Modul: 9+9 R6000 CH

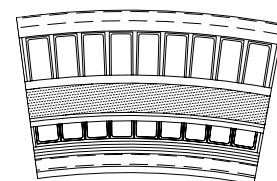

Modell	Kompressorleistung	Eiswannen	Abtauung	Stromart	Leistung	Höhe	Breite	Tiefe	Gewicht
	bar								
Spring 45 AP	1,8	13	Semihertmetisch	400V/50Hz/3	1,8	133	---	115,7	375
Spring 30 CH	1,8	13	Semihertmetisch	400V/50Hz/3	1,8	133	---	115,7	375
Spring 30 AP	1,8	13	Semihertmetisch	400V/50Hz/3	1,8	133	---	115,7	375
Spring 6+6 R6000	1,8	12	Semihertmetisch	400V/50Hz/3	1,8	133	---	115,7	360
Spring 7+7 R6000 AP	1,8	14	Semihertmetisch	400V/50Hz/3	1,8	133	---	115,7	380
Spring 9+9 R6000 AP	2	18	Semihertmetisch	400V/50Hz/3	2	133	---	115,7	420
Spring 9+9 R6000 CH	2	18	Semihertmetisch	400V/50Hz/3	2	133	---	115,7	420



### ICEKING GELOSTANDARD



#### ICEKING

- Eine professionelle Eisvitrine für den Dauerbetrieb
- Beheizbare Kammergläser und Seiten
- Eis kann auch über den Wannrand hinaus präsentiert werden
- Doppelter Luftauslass
- LED-Beleuchtung
- Semihermetisch
- die Maße können variieren - je nach Modell und Modul

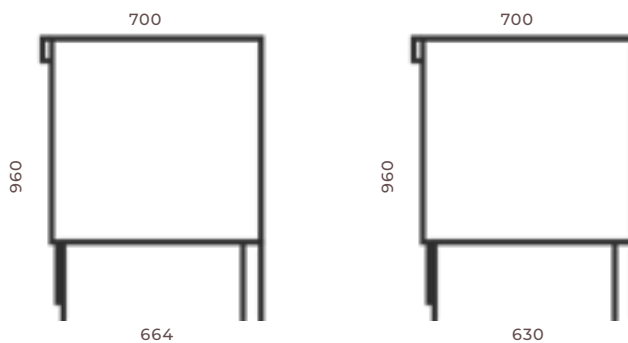

Modell	Kompres- sor leistung	Eiswannen	Abtauung	Stromart	Leistung	Höhe	Breite	Tiefe	Gewicht
	bar								
Iceking modul 4	1/3	4	Semihermetisch	400V/50Hz/3	0,79	96	71,7	63-70	227
Iceking modul 6	1/2	6	Semihermetisch	400V/50Hz/3	0,9	96	103,9	63-70	353
Iceking modul 8	3/4	8	Semihermetisch	400V/50Hz/3	0,97	96	136,1	63-70	423
Iceking modul 10	1	10	Semihermetisch	400V/50Hz/3	1,45	96	168,3	63-70	475
Iceking modul 12	1	12	Semihermetisch	400V/50Hz/3	1,6	96	200,5	63-70	533



# Eisvittrinen

Ladentechnik



## X11 ICE

GELOSTANDARD



### X11 ICE

- Eine professionelle Eisvitrine für den Dauerbetrieb
- Beheizbare Kammergläser und Seiten
- Eis kann auch über den Wannensrand hinaus präsentiert werden
- Doppelter Luftauslass
- LED-Beleuchtung
- Semihermetisch



Modul: 45 AP

Modul: 30 Ch

Modul: 30 AP

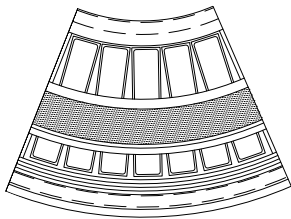

Modul: 7+7 R6000 AP

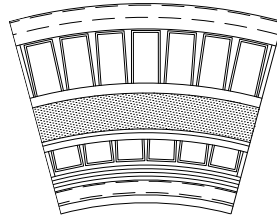

Modul: 9+9 R6000 AP

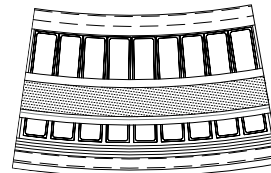
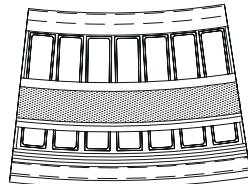
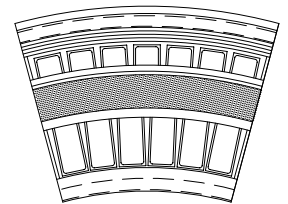

LADENTECHNIK

Modell	Kompressorleistung	Eiswannen	Abtauung	Stromart	Leistung	Höhe	Breite	Tiefe	Gewicht
	bar								
X11 3+3	0,75	6	Semihermetisch	400V/50Hz/1	0,79	122,3	58,1	116,5	155
X11 4+4	0,75	8	Semihermetisch	400V/50Hz/1	0,90	122,3	74,8	116,5	168
X11 5+5	1	10	Semihermetisch	400V/50Hz/1	0,97	122,3	91,5	116,5	265
X11 6+6	1,5	12	Semihermetisch	400V/50Hz/1	1,45	122,3	108,2	116,5	310
X11 7+7	1,5	14	Semihermetisch	400V/50Hz/1	1,6	122,3	124,9	116,5	330
X11 8+8	1,8	16	Semihermetisch	400V/50Hz/1	1,8	122,3	141,6	116,5	350
X11 9+9	1,8	18	Semihermetisch	400V/50Hz/1	1,8	122,3	158,3	116,5	380
X11 10+10	2	20	Semihermetisch	400V/50Hz/1	2,05	122,3	175	116,5	445
X11 12+12	2,5	24	Semihermetisch	400V/50Hz/1	2,8	122,3	208,4	116,5	515
X11 7+7 R6000 AP	1,8	14	Semihermetisch	400V/50Hz/1	1,8	122,3	---	116,5	375
X11 9+9 R6000 AP	2	18	Semihermetisch	400V/50Hz/1	2	122,3	---	116,5	420
X11 45 AP	1,8	13	Semihermetisch	400V/50Hz/1	1,8	122,3	---	116,5	375
X11 30 CH	1,8	13	Semihermetisch	400V/50Hz/1	1,8	122,3	---	116,5	373
X11 30 AP	1,8	13	Semihermetisch	400V/50Hz/1	1,8	122,3	---	116,5	375

# Eisvittrinen

Ladentechnik



## ASTRA GELOSTANDARD



### ASTRA ICE

- Eine professionelle Eisvitrine für die tägliche Verwendung
- Beheizbares Glas
- Eis kann auch über den Wannrand hinaus präsentiert werden
- Teilbar in Kuchen & Eisvitrine durch Modulvariationen
- Semihermetisch

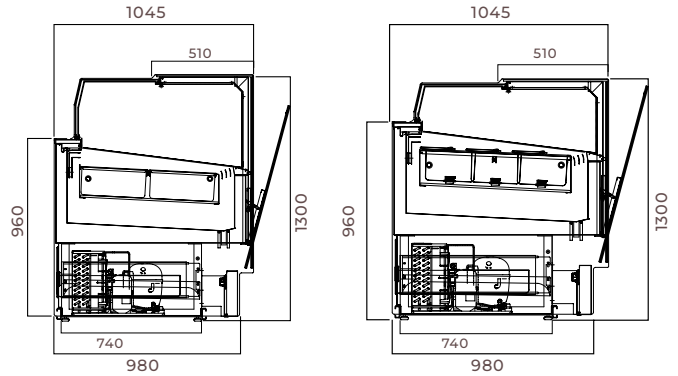

Modul: 6+6 (Ice)

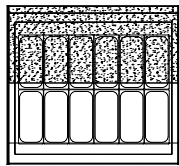

Modul: 9+9 (Ice)

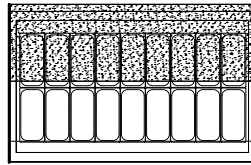

Modul: 12+12 (Ice)

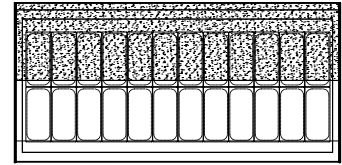

IN 2 UNTERSCHIEDLICHEN HÖHEN ERHÄLTlich 117 CM ODER 130 CM

Modell	Kompressorleistung	Eiswannen	Abtauung	Stromart	Leistung	Höhe	Breite	Tiefe	Gewicht
	bar	Stk		V/Hz/P	kW	cm	cm	cm	Kg
Astra ice 6+6	1,5	12	Semihermetisch	400V/50Hz/3	1,45	117 od. 130	112,6	104,5	330
Astra ice 9+9	1,8	18	Semihermetisch		1,8	117 od. 130	162,7	104,5	400
Astra ice 12+12	2,5	24	Semihermetisch	400V/50Hz/3	2,8	117 od. 130	212,8	104,5	495



### ASTRA PATISSERIE

- Professionelle Vitrine für Konditoreien
- Zwei oder drei Präsentationsböden

Modul: 12 (Patisserie)

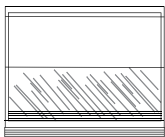

Modul: 15 (Patisserie)

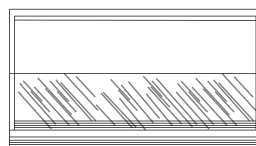

Modul: 20 (Patisserie)

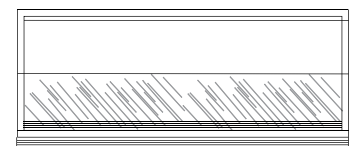

IN 2 UNTERSCHIEDLICHEN HÖHEN ERHÄLTlich 117 CM ODER 130 CM

Modell	Kompressorleistung	Eiswannen	Abtauung	Stromart	Leistung	Höhe	Breite	Tiefe	Gewicht
	bar	Stk		V/Hz/P	kW	cm	cm	cm	Kg
Astra Patisserie 12	0,5	---	Semihermetisch	230V/50Hz/1	0,7	117 od. 130	112,6	105,4	240
Astra Patisserie 15	5/8	---	Semihermetisch	230V/50Hz/1	0,85	117 od. 130	162,7	105,4	320
Astra Patisserie 20	3/4	---	Semihermetisch	230V/50Hz/1	1,05	117 od. 130	212,8	105,4	390

\*die Gesamtbreite der Vitrine wird berechnet, indem man 22 mm zur Modulbreite addiert  
\*die Maße können je nach Konfiguration variieren

LADENTECHNIK



### MASTERKING GELOSTANDARD



Masterking	Kühlagregat		Höhe cm	Breite cm	Tiefe cm
	positiv	negativ			
Temperatur	+5	+5/-22	150	65	65
Leistung	540 Watt	1000 Watt	150	65	65
Defrost	620 Watt	875 Watt	150	65	65
Gewicht	170	170	150	65	65
Temperatur	+5	+5/-23	150	85	65
Leistung	540 Watt	1000 Watt	150	85	65
Defrost	620 Watt	875 Watt	150	85	65
Gewicht	210	210	150	85	65

Masterking	Kühlagregat		Höhe cm	Breite cm	Tiefe cm
	positiv	negativ			
Temperatur	+5	+5/-22	190	65	65
Leistung	650 Watt	1200 Watt	190	65	65
Defrost	750 Watt	950 Watt	190	65	65
Gewicht	170	170	190	65	65
Temperatur	+5	+5/-23	190	85	65
Leistung	650 Watt	1200 Watt	190	85	65
Defrost	750 Watt	950 Watt	190	85	65
Gewicht	210	210	190	85	65

## *Slushmaschinen & Saftspender*

### *Slush-Maschinen*

*Mit unseren hervorragenden Slush-Maschinen und Slush-Eispulvern bereiten Sie schnell und einfach köstliche Erfrischungen für Ihre Kunden! Sie können aus Slush-Maschinen mit einem, zwei oder drei Zapfhähnen in unterschiedlichen Größen wählen und blitzschnell die überall so beliebten Slushies herstellen.*

### *Saftspender*

*Ob einen oder drei Tanks: Mit unseren Saftspendern von qualitativ hochwertigen Herstellern bieten Sie in Ihrem Unternehmen jederzeit frische, gekühlte Getränke. Die Geräte sind in unterschiedlichen Größen erhältlich und für kohlenstofffreie Getränke geeignet.*

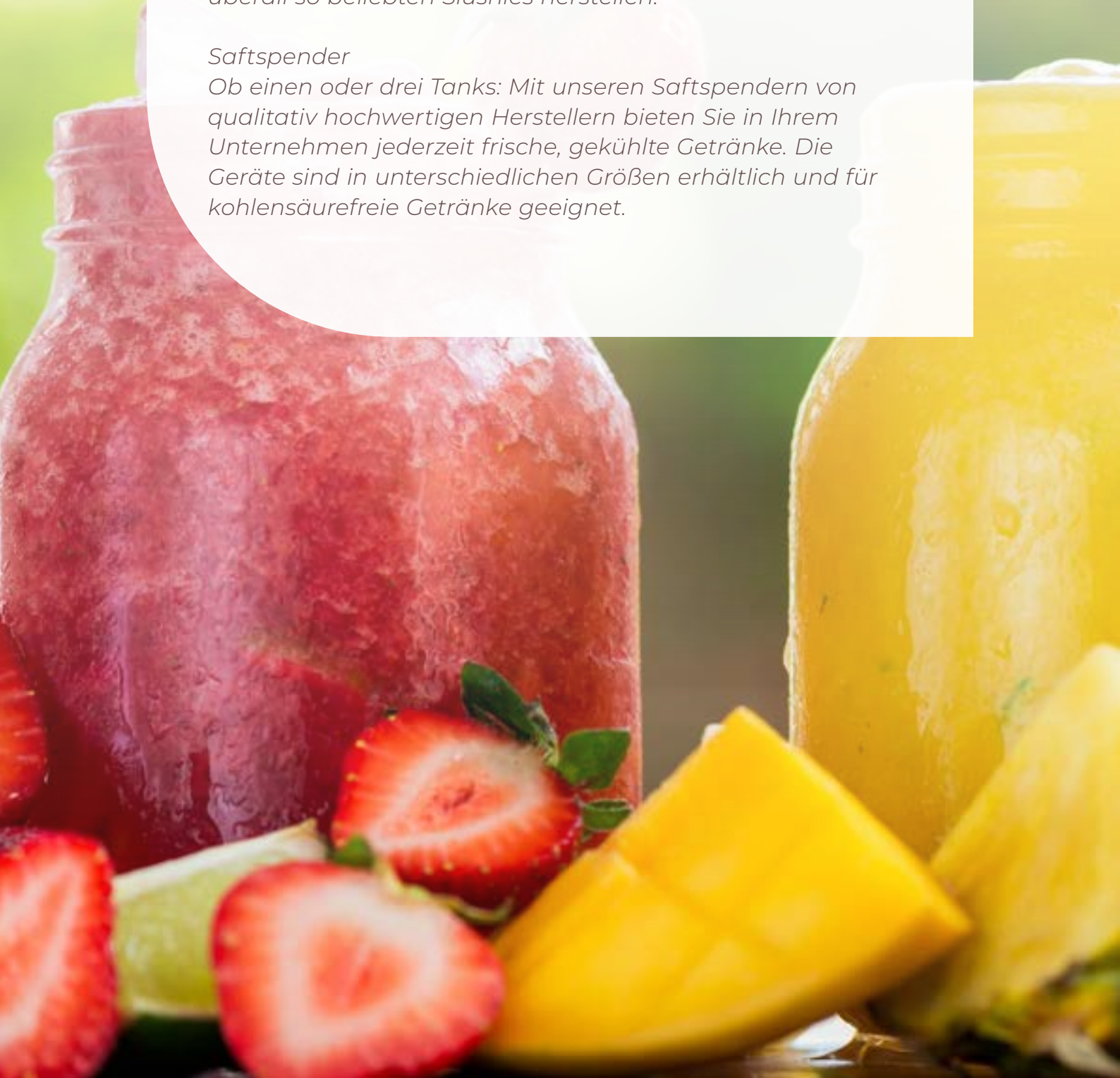

# *Slushmaschinen & Saftspender*

*Ugolini | Freezy*



# Slush Ice Maschinen

Ladentechnik



**ICON**  
UGOLINI



Modell	Tanks	Behälterkapazität L	Stromart V/Hz/P	Farbe	Höhe cm	Breite cm	Tiefe cm	Gewicht Kg	Art. Nr.
	Anzahl								
Icon L 1	1	2,8 (1 x 2,8)	230V/50Hz/1	weiß	49	18	44	20	SD1297
Icon L 2	2	5,6 (2 x 2,8)	230V/50Hz/1	weiß	49	37	44	36	SD1298
Icon L 3	3	8,4 (3 x 2,8)	230V/50Hz/1	weiß	49	55	44	52	SD1299

- mit elektronischer Temperaturregelung
- eignet sich optimal für die Zubereitung von Kleinstmengen und Spezialitäten

**MINIGEL PLUS**  
UGOLINI



Modell	Tanks	Behälterkapazität L	Stromart V/Hz/P	Farbe	Höhe cm	Breite cm	Tiefe cm	Gewicht Kg	Art. Nr.
	Anzahl								
Minigel Plus 1 Lk	1	6 (1 x 6)	230V/50Hz/1	weiß	62	20	48	25	SD1300
Minigel Plus 2 Lk	2	12 (2 x 6)	230V/50Hz/1	weiß	62	40	48	45	SD1301
Minigel Plus 3 Lk	3	18 (3 x 6)	230V/50Hz/1	weiß	62	60	48	61	SD1302

- hintergrundbeleuchtetes Display
- kompakte Maschine
- bedienerfreundliche Anwendung
- elektronische Temperaturregelung

LADENTECHNIK



# Slush Ice Maschinen

Ladentechnik



## NG EASY 6 UGOLINI



Modell	Tanks	Behälterkapazität L	Stromart V/Hz/P	Farbe	Höhe cm	Breite cm	Tiefe cm	Gewicht Kg	Art. Nr.
	Anzahl								
NG Easy 6/1	1	6 (1 x 6)	230V/50Hz/1	weiß	62	20	48	23	SD1303
NG Easy 6/2	2	12 (2 x 6)	230V/50Hz/1	weiß	62	40	48	41	SD1304
NG Easy 6/3	3	18 (3 x 6)	230V/50Hz/1	weiß	62	60	48	57	SD1305

- überzeugt durch Bedienerfreundlichkeit und höchste Zuverlässigkeit
- kompaktes Gerät mit elegantem Design
- perfekt für die Zubereitung von Granitas, Sorbets, kalten Cremes und Cocktails
- analoge Schalttechnik

## NG EASY 10 UGOLINI



Modell	Tanks	Behälterkapazität L	Stromart V/Hz/P	Farbe	Höhe cm	Breite cm	Tiefe cm	Gewicht Kg	Art. Nr.
	Anzahl								
NG Easy 10/1	1	10 (1 x 10)	230V/50Hz/1	weiß	71	20	50	25	SD1306
NG Easy 10/2	2	20 (2 x 10)	230V/50Hz/1	weiß	71	40	50	45	SD1307
NG Easy 10/3	3	30 (3 x 10)	230V/50Hz/1	weiß	71	60	50	61	SD1308

- überzeugt durch Bedienerfreundlichkeit und höchste Zuverlässigkeit
- kompaktes Gerät mit elegantem Design
- perfekt für die Zubereitung von Granitas, Sorbets, kalten Cremes und Cocktails
- analoge Schalttechnik

LADENTECHNIK

# Slush Ice Maschinen

Ladentechnik



## MT LINE

UGOLINI



Modell	Tanks	Behälterkapazität L	Stromart V/Hz/P	Farbe	Höhe cm	Breite cm	Tiefe cm	Gewicht Kg	Art. Nr.
	Anzahl								
MT1P	1	10 (1 x 10)	230V/50Hz/1	inox	69	28	47	25	SD1309
MT 2	2	20 (2 x 10)	230V/50Hz/1	inox	69	36	47	39	SD1310
MT 3	3	30 (3 x 10)	230V/50Hz/1	inox	69	54	47	53	SD1311

- zuverlässiger Dispenser für die Theke
- exklusives Mixer-Umwälzsystem zur Herstellung von Kaltgetränken und Granitas
- Dickflüssigkeit des Produkts kann reguliert werden

## GIANT

UGOLINI



Modell	Tanks	Behälterkapazität L	Stromart V/Hz/P	Farbe	Höhe cm	Breite cm	Tiefe cm	Gewicht Kg	Art. Nr.
	Anzahl								
Giant 2	2	30 (2 x 15)	230V/50Hz/1	Inox	90	46	53	61	SD1312

- leuchtende Deckeloberfläche
- zuverlässiger Dispenser für die Produktion großer Mengen

LADENTECHNIK

# Saftspender

Ladentechnik



## ARCTIC DELUXE 12

UGOLINI



Modell	Tanks	Behälterkapazität L	Stromart V/Hz/P	Farbe	Höhe cm	Breite cm	Tiefe cm	Gewicht Kg	Art. Nr.
	Anzahl								
Arctic Deluxe 12/1 AA	1	12 (1 x 12)	230V/50Hz/1	inox	57	18	47	17	SD1313
Arctic Deluxe 12/2 AA	2	24 (2 x 12)	230V/50Hz/1	inox	57	36	47	23	SD1314
Arctic Deluxe 12/3 AA	3	36 (3 x 12)	230V/50Hz/1	inox	57	54	47	37	SD1315

- mit Rührwerk (AA)
- aus unzerbrechlichen Polykarbonat
- schnell zerlegbar und leicht zu reinigen

## ARCTIC DELUXE 20

UGOLINI



Modell	Tanks	Behälterkapazität L	Stromart V/Hz/P	Farbe	Höhe cm	Breite cm	Tiefe cm	Gewicht Kg	Art. Nr.
	Anzahl								
Arctic Delux 20/1 AA	1	20 (1 x 20)	230V/50Hz/1	inox	67	18	47	18	SD1316
Arctic Deluxe 20/2 AA	2	40 (2 x 20)	230V/50Hz/1	inox	67	36	47	26	SD1317
Arctic Deluxe 20/3 AA	3	60 (3 x 20)	230V/50Hz/1	inox	67	54	47	42	SD1318

- mit Rührwerk (AA)
- aus unzerbrechlichen Polykarbonat
- schnell zerlegbar und leicht zu reinigen

# Saftspender

Ladentechnik



## ARCTIC COMPACT

UGOLINI



Modell	Tanks	Behälterkapazität L	Stromart V/Hz/P	Farbe	Höhe cm	Breite cm	Tiefe cm	Gewicht Kg	Art. Nr.
	Anzahl								
Arctic Compact 8/1	1	8 (1 x 8)	230V/50Hz/1	inox	63	18	40	14	SD1319
Arctic Compact 8/2	2	16 (2 x 8)	230V/50Hz/1	inox	63	25	40	17	SD1320
Arctic Compact 8/3	3	24 (3 x 8)	230V/50Hz/1	inox	63	37	40	22	SD1321

- nicht für kohlesäurehaltige Getränke geeignet
- aus unzerbrechlichen Polykarbonat
- schnell zerlegbar und leicht zu reinigen

## SLUSH ICE TISCH

FREEEZY



Modell	Material	Ladegewicht kg	Arbeitsplatte cm	Traglast pro Einlegeboden Kg	Traglast pro Schublade Kg	Höhe cm	Breite cm	Tiefe cm	Gewicht Kg	Art. Nr.
Slush ice Tisch	Edelstahl	max. 225	1,9	20	15	88	71	51	42	SD1167

### SLUSH ICE TISCH

- 4 Schubladen
- 2 Festrollen, 2 Lenkrollen
- Griff zum ziehen & schieben
- Abschießbar



## *Heiße Schokolade Maschinen*

*Mit unseren Dispensern für verschieden dickflüssige Heißgetränke bieten Sie Ihren Gästen nicht nur in der kalten Jahreszeit eine köstliche Auszeit vom Alltag! Die Geräte sind zuverlässig, einfach zu bedienen, platzsparend und punkten mit ansprechendem Design.*

*Schokodispenser haben den Vorteil der schnellen Ausgabe von heißer Schokolade*



# Heiße Schokolade Maschinen

Ugolini



# Heiße Schokolade Maschinen

Ladentechnik



## SCHOKOLADENDISPENSER "DELICE 3"

UGOLINI



Modell	Tanks	Fassungs vermögen	Stromart	Farbe	Höhe	Breite	Tiefe	Gewicht	Art. Nr.
	Anzahl	L	V/Hz/P		cm	cm	cm		
Delice 3 gold	1	3	230V/50Hz/1	Gold	41	24	29	5	SD1323
Delice 3 silver	1	3	230V/50Hz/1	Silber	41	24	29	5	SD1324
Delice 3 black	1	3	230V/50Hz/1	Schwarz	41	24	29	5	SD1322

### SCHOKOLADENDISPENSER DELICE 3

Dispenser für die Ausschank von Trinkschokolade und anderen dickflüssigen Getränken. Mit raffinierten Design erhöht er dank vollständiger Sichtbarkeit den Verkaufsumsatz. Der Tank besteht aus unzerbrechlichen und ungiftigen Polycarbonat.

Optimale und einfache Reinigung durch abnehmbaren Zapfahn. Erhältlich in den eleganten Farben silber, schwarz & gold.

· abnehmbarer Behälter, auch bei vollem Tank

## SCHOKOLADENDISPENSER "DELICE 5"

UGOLINI



Modell	Tanks	Fassungs vermögen	Stromart	Farbe	Höhe	Breite	Tiefe	Gewicht	Art. Nr.
	Anzahl	L	V/Hz/P		cm	cm	cm		
Delice 5 silver	1	5	230V/50Hz/1	Silber	49	24	32	6	SD1327
Delice 5 black	1	5	230V/50Hz/1	Schwarz	49	24	32	6	SD1325
Delice 5 gold	1	5	230V/50Hz/1	Gold	49	24	32	6	SD1326

### SCHOKOLADENDISPENSER DELICE 5

Dispenser für die Ausschank von Trinkschokolade und anderen dickflüssigen Getränken. Mit raffinierten Design erhöht er dank vollständiger Sichtbarkeit den Verkaufsumsatz. Der Tank besteht aus unzerbrechlichen und ungiftigen Polycarbonat.

Optimale und einfache Reinigung durch abnehmbaren Zapfahn. Erhältlich in den eleganten Farben silber, schwarz & gold.

· abnehmbarer Behälter, auch bei vollem Tank

LADENTECHNIK





## *Waffelgeräte, Crêpes-Eisen & Schokoladewärmer*

### *Waffelgeräten*

*Mit den Waffelgeräten von Fine Waffles treffen Sie eine ausgezeichnete Wahl. Klassische belgische Waffeln, Churros oder Bubble Waffeln: Sie finden hier alles, um Ihr Gelato aufzupeppen, einfach nur als Dessertvariation oder ganz neue Kreationen für Ihre Kunden zu zaubern.*

### *Crêpes-Eisen*

*Duftende, hauchdünne Crêpes und dazu zufriedene Gäste: Unsere Crêpes-Eisen sind einfach in der Bedienung und blitzschnell. Wenn Sie mit perfekten Crêpes überzeugen wollen, dann wählen Sie aus einem unserer Geräte aus!*

### *Schokoladewärmer*

*Dient der gleichmäßigen Temperierung der Schokolade durch einstellbare Hitze*

# *Waffelgeräte, Crêpes-Eisen & Schokowärmer*

*Fine Waffles*



# Waffelmaschinen

Ladentechnik



## WAFFEL MASCHINEN FINE WAFFLES

Modell	Leistung	Stromart	Höhe	Breite	Tiefe	Gewicht	Art. Nr.
	kw/h	V/Hz/P	cm	cm	cm	Kg	
Cone Waffel Maschine	2	230V/50Hz/1	49	24	32	6	SD2455
Mini Waffel Maschine	2	230V/50Hz/1	49	24	32	6	SD2454
Honeycomb Waffel Maschine	2	230V/50Hz/1	49	24	32	6	SD2456
Balls Waffel Maschine	2	230V/50Hz/1	49	24	32	6	SD2457
Round Waffel Maschine	2	230V/50Hz/1	49	24	32	6	SD2326
Bubble Waffel Maschine Luxury	2	230V/50Hz/1	49	24	32	6	SD1011

- Edelstahlgehäuse
- Aluminium Platten mit Teflonbeschichtung
- Ein-/ Ausschalter
- Kontrollleuchte
- Timer
- Temperaturregler
- Temperatur: 50-300°C
- für 2 Waffeln á 165 x 100 mm
- austauschbare Platten
- siehe Platten unterhalb



LADENTECHNIK

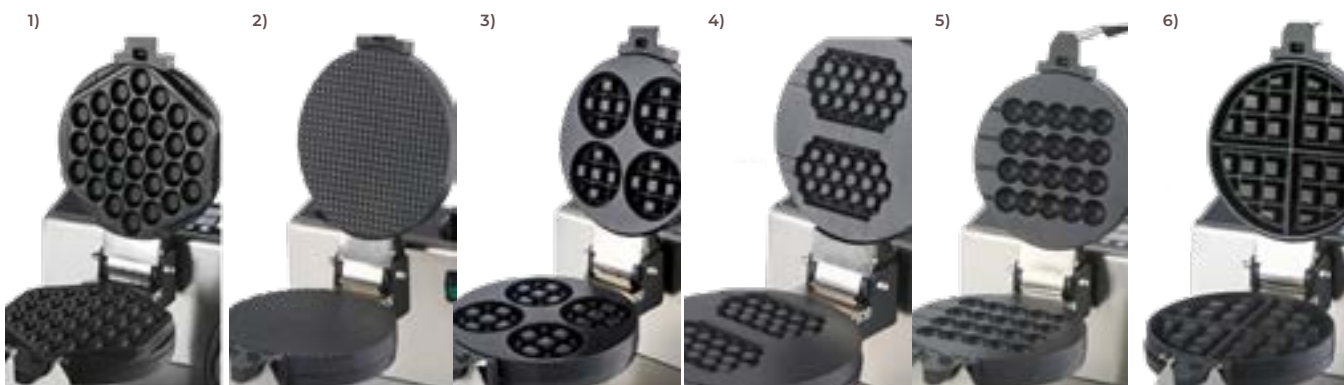

### AUSTAUSCHBARE TEFLONPLATTEN PASSEND FÜR „LUXURY DIGITAL RUND“ WAFFEL MASCHINE

- Aluminium Backplatten
- mit Teflonbeschichtung

Modell	kompatibel mit	Material	Platten	DM	Länge	Breite	Gewicht	Art. Nr.
			Anzahl	cm	cm	cm	Kg	
1) Tauschplatte "Bubble Waffel"	SD2455, SD2454, SD2456, SD2457, SD2326, SD1011	Teflonbeschichtung	1 Paar (2)	---	20,5	17	34	SD1013
2) Tauschplatte "Cone"		Teflonbeschichtung	1 Paar (2)	∅ 20,7	---	---	34	SD1472
3) Tauschplatte "Mini"		Teflonbeschichtung	1 Paar (2)	∅ 8	---	---	34	SD1473
4) Tauschplatte "Honeycomb"		Teflonbeschichtung	1 Paar (2)	---	12	7,3	34	SD1474
5) Tauschplatte "Balls"		Teflonbeschichtung	1 Paar (2)	---	14,5	---	34	SD1475
6) Tauschplatte "Round"		Teflonbeschichtung	1 Paar (2)	∅ 20,7	---	---	34	SD1471

# Waffelmaschinen & Zubehör

Ladentechnik



## WAFFELEISEN BELGIAN DIGITAL

FINE WAFFLES



Modell	Leistung	Stromart	Höhe	Breite	Tiefe	Gewicht	Art. Nr.
	kw/h	V/Hz/P	cm	cm	cm	Kg	
Waffeleisen Belgian	1,4	230V/50Hz/1	25	25,5	53	13	SD2453
Churros Maschine	1,4	230V/50Hz/1	25	25,5	53	13	SD2451
Waffel am Stiel Maschine	1,4	230V/50Hz/1	25	25,5	53	13	SD2452

- Edelstahlgehäuse
- Aluminium Backplatten mit Teflonbeschichtung
- Ein-/ Ausschalter
- Kontrollleuchte
- Timer
- Temperaturregler
- Temperatur: 50-300°C
- für 2 Waffeln à 165 x 100 mm
- mit austauschbaren Platten-siehe unterhalb angeführt

1)



2)



3)



### AUSTAUSCHBARE TEFLONPLATTEN PASSEND FÜR „WAFFELEISEN BELGIAN, CHURROS MASCHINE & WAFFEL AM STIEL DIGITAL“

- Aluminium Backplatten
- mit Teflonbeschichtung

Modell	kompatibel mit Art. Nr.	Material	Platten	DM	Länge	Breite	Gewicht	Art. Nr.
			Anzahl	cm	cm	cm	Kg	
1) Teflonplatte "belgische Waffel"	SD2453, SD2451, SD2452	Teflonbeschichtung	1 Paar (2)	---	17	9	34	SD2460
2) Tauschplatte "Churros"	SD2453, SD2451, SD2452	Teflonbeschichtung	1 Paar (2)	---	18	2	34	SD2458
3) Tauschplatte "Waffel am Stiel"	SD2453, SD2451, SD2452	Teflonbeschichtung	1 Paar (2)	---	18,9	4,5	34	SD2459



**WAFFELSTÄNDER**  
FINE WAFFLES

Art. Nr.



**SD1222**

weiß



Stück



30 x 15 x 7 cm

- passend zu Waffeleisen am Stiel Lolly SD1218
- kann 7 Waffeln bewahren und ist mit praktischem Stoppgummis ausgestattet.
- Anzahl der Löcher: 7



**BUBBLE WAFFEL TO GO KARTON**  
FINE WAFFLES

Art. Nr.



**SD1035**

braun



1000 Stk



-

- passender Karton für Bubble Waffel Kreationen
- 1000 Stk pro Karton
- aus Papier



**CHURROS KARTON**  
FINE WAFFLES

Art. Nr.



**SD1021**

weiß



Stück



-

- passender Karton für ChurrosKreationen „to go“
- 1000 Stk pro Karton
- aus Papier
- Ideal für Imbissstände und Street Food

# Crêpes Eisen & Schokowärmer

Ladentechnik



## CRÊPES EISEN

FINE WAFFLES



AUSTAUSCHBARE TEFLONPLATTEN PASSEND FÜR „BELGISCHE WAFFEL MASCHINE DIGITAL“

- Aluminium Backplatten
- mit Teflonbeschichtung

Modell	Leistung	Stromart	Material	Sonstiges	Höhe	Länge	Breite	Gewicht	Art. Nr.
	kw/h	V/Hz/P		Anzahl	cm	cm	cm		
1) Crêpes Eisen mit Rahmen	3	230V/50Hz/1	Edelstahl	1 Paar (2)	20,5	40	40	11	SD2419
2) Crêpes Eisen ohne Rahmen	3	230V/50Hz/1	Edelstahl	1 Paar (2)	26	44,5	45	16	SD2420
3) Crêpestisch mit Stauraum	---	---	Edelstahl	4 Flaschen & 3 Tank	10,4	99,5	60,4	28	SD2421
4) Crêpestool	---	---	Edelstahl	1 Paar (2)	12	40	10	5	SD2422

## SCHOKOLADENWÄRMER

FINE WAFFLES

Modell	Leistung	Stromart	Höhe	Breite	Tiefe	Gewicht	Art. Nr.
	kw/h	V/Hz/P	cm	cm	cm		
Schokowärmer	0,5	230V/50Hz/1	22	15	31,5	2,5	SD1160

### SCHOKOLADENWÄRMER

- Europäische CE-Normen
- Edelstahlgehäuse
- Einstellbare Temperatur
- Ein-/Aus-Schalter mit Stromanzeigelämpchen
- Bereit zum Anschluss an eine europäische Steckdose mit 230 V 16 A
- + Eine 1 l-Flasche mit Verschluss mit drei Ausgüssen mitgeliefert
- Flaschengröße: 22,5 x 7 cm



## SCHOKOLADENWÄRMER DOPPELT

FINE WAFFLES



Modell	Leistung	Stromart	Höhe	Breite	Tiefe	Gewicht	Art. Nr.
	kw/h	V/Hz/P	cm	cm	cm		
Schokowärmer Doppelt	2	230V/50Hz/1	49	24	32	6	SD1162

### SCHOKOLADENWÄRMER DOPPELT

- Europäische CE-Normen
- Edelstahlgehäuse
- für 2 Flaschen
- Einstellbare/s Thermostat/e
- Ein-/Aus-Schalter mit Stromanzeigelämpchen
- Bereit zum Anschluss an eine europäische Steckdose mit 230 V 16 A
- + Eine 1 l-Flasche mit Verschluss mit drei Ausgüssen mitgeliefert



## *Edelstahlmöbel*

*Mit unserem umfangreichen Angebot aus hochwertigen Edelstahlmöbeln können wir Ihnen eine erstklassige Ausstattung in Ihrem Unternehmen ermöglichen.*

*Sie können aus den verschiedensten Systemen und Ausführungen auswählen, passend organisieren, zusammenstellen und somit Ihren Bedarf individuell abdecken. Eine solide, moderne Ausrüstung und qualitativ wertige Materialien, die sorgfältigen Qualitätskontrollen unterliegen, werden Sie begeistern!*





# *Edelstahlmöbel*

*Stalgast*





### ARBEITSTISCH MIT AUFKANTUNG UND VERSTREBUNG H: 85 CM

STALGAST



Modell	Höhe	Breite	Tiefe	Art. Nr.	Tiefe	Art. Nr.
	cm	cm	cm		cm	
Arbeitstisch mit Aufkantung und Verstrebung	85	60	60	SD1944	70	SD1953
Arbeitstisch mit Aufkantung und Verstrebung	85	80	60	SD1945	70	SD1954
Arbeitstisch mit Aufkantung und Verstrebung	85	100	60	SD1946	70	SD1955
Arbeitstisch mit Aufkantung und Verstrebung	85	120	60	SD1947	70	SD1956
Arbeitstisch mit Aufkantung und Verstrebung	85	140	60	SD1948	70	SD1957
Arbeitstisch mit Aufkantung und Verstrebung	85	150	60	SD1949	70	SD1958
Arbeitstisch mit Aufkantung und Verstrebung	85	160	60	SD1950	70	SD1959
Arbeitstisch mit Aufkantung und Verstrebung	85	180	60	SD1951	70	SD1960
Arbeitstisch mit Aufkantung und Verstrebung	85	200	60	SD1952	70	SD1961

### ARBEITSTISCH MIT AUFKANTUNG UND GRUNDBODEN H: 85 CM

STALGAST

Modell	Höhe	Breite	Tiefe	Art. Nr.	Tiefe	Art. Nr.
	cm	cm	cm		cm	
Arbeitstisch mit Aufkantung und Grundboden	85	60	60	SD1962	70	SD1971
Arbeitstisch mit Aufkantung und Grundboden	85	80	60	SD1963	70	SD1972
Arbeitstisch mit Aufkantung und Grundboden	85	100	60	SD1964	70	SD1973
Arbeitstisch mit Aufkantung und Grundboden	85	120	60	SD1965	70	SD1974
Arbeitstisch mit Aufkantung und Grundboden	85	140	60	SD1966	70	SD1975
Arbeitstisch mit Aufkantung und Grundboden	85	150	60	SD1967	70	SD1976
Arbeitstisch mit Aufkantung und Grundboden	85	160	60	SD1968	70	SD1977
Arbeitstisch mit Aufkantung und Grundboden	85	180	60	SD1969	70	SD1978
Arbeitstisch mit Aufkantung und Grundboden	85	200	60	SD1970	70	SD1979



### ARBEITSTISCH OHNE AUFKANTUNG UND VERSTREBUNG MITTIG H: 85 CM

STALGAST



Modell	Höhe	Breite	Tiefe	Art. Nr.	Tiefe	Art. Nr.
	cm	cm	cm		cm	
Arbeitstisch ohne Aufkantung und Verstrebung mittig	85	60	60	SD1980	70	SD1988
Arbeitstisch ohne Aufkantung und Verstrebung mittig	85	80	60	SD1981	70	SD1989
Arbeitstisch ohne Aufkantung und Verstrebung mittig	85	100	60	SD1982	70	SD1990
Arbeitstisch ohne Aufkantung und Verstrebung mittig	85	120	60	SD1983	70	SD1991
Arbeitstisch ohne Aufkantung und Verstrebung mittig	85	140	60	SD1984	70	SD1992
Arbeitstisch ohne Aufkantung und Verstrebung mittig	85	160	60	SD1985	70	SD1993
Arbeitstisch ohne Aufkantung und Verstrebung mittig	85	180	60	SD1986	70	SD1994
Arbeitstisch ohne Aufkantung und Verstrebung mittig	85	200	60	SD1987	70	SD1995



### ARBEITSTISCH MIT GRUNDBODEN OHNE AUFKANTUNG H: 85 CM

STALGAST



Modell	Höhe	Breite	Tiefe	Art. Nr.	Tiefe	Art. Nr.
	cm	cm	cm		cm	
Arbeitstisch mit Grundboden ohne Aufkantung	85	60	60	SD1996	70	SD2005
Arbeitstisch mit Grundboden ohne Aufkantung	85	80	60	SD1997	70	SD2006
Arbeitstisch mit Grundboden ohne Aufkantung	85	100	60	SD1998	70	SD2007
Arbeitstisch mit Grundboden ohne Aufkantung	85	120	60	SD1999	70	SD2008
Arbeitstisch mit Grundboden ohne Aufkantung	85	140	60	SD2000	70	SD2009
Arbeitstisch mit Grundboden ohne Aufkantung	85	150	60	SD2001	70	SD2010
Arbeitstisch mit Grundboden ohne Aufkantung	85	160	60	SD2002	70	SD2011
Arbeitstisch mit Grundboden ohne Aufkantung	85	180	60	SD2003	70	SD2012
Arbeitstisch mit Grundboden ohne Aufkantung	85	200	60	SD2004	70	SD2013

### ARBEITSSCHRANK MIT ZWEI FLÜGELTÜREN H: 85 CM

STALGAST

Modell	Höhe	Breite	Tiefe	Art. Nr.	Tiefe	Art. Nr.
	cm	cm	cm		cm	
Arbeitsschrank mit zwei Flügeltüren	85	80	60	SD2014	70	SD2017
Arbeitsschrank mit zwei Flügeltüren	85	100	60	SD2015	70	SD2018
Arbeitsschrank mit zwei Flügeltüren	85	120	60	SD2016	70	SD2019



### ARBEITSSCHRANK MIT SCHIEBETÜREN H: 85 CM

STALGAST



Modell	Höhe	Breite	Tiefe	Art. Nr.	Tiefe	Art. Nr.
	cm	cm	cm		cm	
Arbeitsschrank mit Schiebetüren	85	100	60	SD2020	70	SD2023
Arbeitsschrank mit Schiebetüren	85	120	60	SD2021	70	SD2024
Arbeitsschrank mit Schiebetüren	85	140	60	SD2022	70	SD2025



### SPÜLTISCH MIT EINEM BECKEN UND UNTERBODEN H: 85 CM

STALGAST



Modell	Höhe	Breite	Tiefe	Art. Nr.	Tiefe	Art. Nr.
	cm	cm	cm		cm	
Spültisch mit einem Becken und Unterboden	85	60	60	SD2026	70	SD2027
Beckenmaße	-	-	-	40 x 40 x 25	-	40 x 40 x 25

### SPÜLTISCH MIT EINEM BECKEN RECHTS, ABLAGE UND GRUNDBODEN H: 85 CM

STALGAST

Modell	Höhe	Breite	Tiefe	Art. Nr.	Tiefe	Art. Nr.
	cm	cm	cm		cm	
Spültisch mit einem Becken rechts, Ablage & Grundboden	85	100	60	SD2028	70	SD2032
Spültisch mit einem Becken rechts, Ablage & Grundboden	85	120	60	SD2029	70	SD2033
Spültisch mit einem Becken rechts, Ablage & Grundboden	85	140	60	SD2030	70	SD2034
Spültisch mit einem Becken rechts, Ablage & Grundboden	85	160	60	SD2031	70	SD2035
Beckenmaße	-	-	-	40 x 40 x 25	-	50 x 50 x 25



### SPÜLTISCH MIT EINEM BECKEN LINKS, ABLAGE UND GRUNDBODEN H: 85 CM

STALGAST



Modell	Höhe	Breite	Tiefe	Art. Nr.	Tiefe	Art. Nr.
	cm	cm	cm		cm	
Spültisch mit einem Becken links, Ablage & Grundboden	85	100	60	SD2036	70	SD2040
Spültisch mit einem Becken links, Ablage & Grundboden	85	120	60	SD2037	70	SD2041
Spültisch mit einem Becken links, Ablage & Grundboden	85	140	60	SD2038	70	SD2042
Spültisch mit einem Becken links, Ablage & Grundboden	85	160	60	SD2039	70	SD2043
Beckenmaße	-	-	-	40 x 40 x 25	-	50 x 50 x 25

LADENTECHNIK



### SPÜLTISCH MIT ZWEI BECKEN UND UNTERBODEN H: 85 CM

STALGAST



Modell	Höhe	Breite	Tiefe	Art. Nr.	Tiefe	Art. Nr.
	cm	cm	cm		cm	
Spültisch mit zwei Becken und Unterboden	85	100	60	SD2044	70	SD2046
Spültisch mit zwei Becken und Unterboden	85	120	60	SD2045	70	SD2047
Beckenmaße	-	-	-	40 x 40 x 25	-	50 x 50 x 25

### SPÜLTISCH MIT ZWEI BECKEN RECHTS, ABLAGE UND GRUNDBODEN

STALGAST

Modell	Höhe	Breite	Tiefe	Art. Nr.	Tiefe	Art. Nr.
	cm	cm	cm		cm	
Spültisch mit zwei Becken rechts, Ablage & Grundboden	85	140	60	SD2048	70	SD2050
Spültisch mit zwei Becken rechts, Ablage & Grundboden	85	160	60	SD2049	70	SD2051
Beckenmaße	-	-	-	40 x 40 x 25	-	50 x 50 x 25

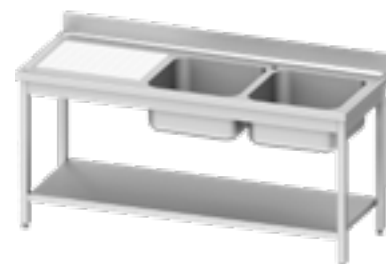

### SPÜLTISCH MIT ZWEI BECKEN LINKS, ABLAGE UND GRUNDBODEN

STALGAST

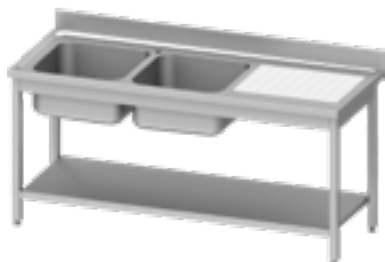

Modell	Höhe	Breite	Tiefe	Art. Nr.	Tiefe	Art. Nr.
	cm	cm	cm		cm	
Spültisch mit zwei Becken links, Ablage & Grundboden	85	140	60	SD2052	70	SD2054
Spültisch mit zwei Becken links, Ablage & Grundboden	85	160	60	SD2053	70	SD2055
Beckenmaße	-	-	-	40 x 40 x 25	-	50 x 50 x 25



### SPÜLTISCH MIT UNTERBODEN & ÜBERSTAND, MIT EINEM BECKEN RECHTS H: 90 CM

STALGAST



Modell	Höhe	Breite	Beckenmaße	Tiefe	Art. Nr.
	cm	cm	cm	cm	
Spültisch mit Unterboden & Überstand, mit 1 Becken rechts	90	120	40 x 40 x 25	70	SD2056
Spültisch mit Unterboden & Überstand, mit 1 Becken rechts	90	140	50 x 50 x 25	70	SD2057

### SPÜLTISCH MIT UNTERBODEN & ÜBERSTAND, MIT EINEM BECKEN LINKS H: 90 CM

STALGAST

Modell	Höhe	Breite	Beckenmaße	Tiefe	Art. Nr.
	cm	cm	cm	cm	
Spültisch mit Unterboden & Überstand, mit 1 Becken links	90	120	40 x 40 x 25	70	SD2058
Spültisch mit Unterboden & Überstand, mit 1 Becken links	90	140	50 x 50 x 25	70	SD2059



### SPÜLTISCH MIT GRUNDBODEN & ÜBERSTAND, MIT ZWEI BECKEN RECHTS H: 90 CM

STALGAST



Modell	Höhe	Breite	Beckenmaße	Tiefe	Art. Nr.
	cm	cm	cm	cm	
Spültisch mit Unterboden & Überstand, mit 2 Becken rechts	90	160	40 x 40 x 25	70	SD2060
Spültisch mit Unterboden & Überstand, mit 2 Becken rechts	90	180	50 x 50 x 25	70	SD2061

### SPÜLTISCH MIT GRUNDBODEN & ÜBERSTAND, MIT ZWEI BECKEN LINKS H: 90 CM

STALGAST

Modell	Höhe	Breite	Beckenmaße	Tiefe	Art. Nr.
	cm	cm	cm	cm	
Spültisch mit Unterboden & Überstand, mit 2 Becken links	90	160	40 x 40 x 25	70	SD2062
Spültisch mit Unterboden & Überstand, mit 2 Becken links	90	180	50 x 50 x 25	70	SD2063



LADENTECHNIK



### TOPFSPÜLE MIT EINEM BECKEN H: 85 CM

STALGAST



Modell	Höhe	Breite	Tiefe	Art. Nr.	Tiefe	Art. Nr.
	cm	cm	cm		cm	
Topfspüle mit einem Becken	85	80	60	SD2064	70	SD2067
Topfspüle mit einem Becken	85	100	60	SD2065	70	SD2068
Topfspüle mit einem Becken	85	120	60	SD2066	70	SD2069
Beckenhöhe	-	-	-	30	-	30

### HÄNGESCHRANK MIT SCHIEBETÜREN H: 60 CM

STALGAST

Modell	Höhe	Breite	Tiefe	Art. Nr.	Bonus
	cm	cm	cm		
Hängeschrank mit Schiebetüren	60	80	40	SD2070	beidseitig zu öffnen
Hängeschrank mit Schiebetüren	60	100	40	SD2071	beidseitig zu öffnen
Hängeschrank mit Schiebetüren	60	120	40	SD2072	beidseitig zu öffnen
Hängeschrank mit Schiebetüren	60	140	40	SD2073	beidseitig zu öffnen

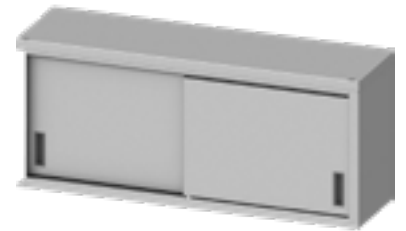

### LAGERREGAL MIT GLATTEN BÖDEN H: 180 CM

STALGAST

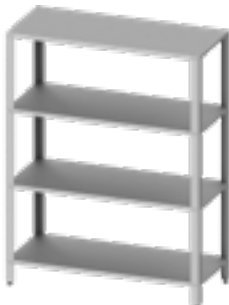

Modell	Höhe	Breite	Tiefe	Art. Nr.	Bonus
	cm	cm	cm		
Lagerregal mit glatten Böden	180	80	50	SD2074	mit 4 Ablageflächen
Lagerregal mit glatten Böden	180	100	50	SD2075	mit 4 Ablageflächen
Lagerregal mit glatten Böden	180	120	50	SD2076	mit 4 Ablageflächen
Lagerregal mit glatten Böden	180	140	50	SD2077	mit 4 Ablageflächen



### WANDBOARD H: 40 CM HÖHENVERSTELLBAR

STALGAST



Modell	Höhe	Breite	Tiefe	Art. Nr.	Bonus
	cm	cm	cm		
Wandboard höhenverstellbar	40	80	30	SD2078	montierbar an 2 Streben
Wandboard höhenverstellbar	40	120	30	SD2079	montierbar an 2 Streben

### WANDBOARD H: 40 CM HÖHENVERSTELLBAR

STALGAST

Modell	Höhe	Breite	Tiefe	Art. Nr.	Bonus
	cm	cm	cm		
Wandboard höhenverstellbar	40	160	30	SD2080	montierbar an 3 Streben



### WANDBOARD H: 66 CM MIT 2 REGALBÖDEN, HÖHENVERSTELLBAR

STALGAST

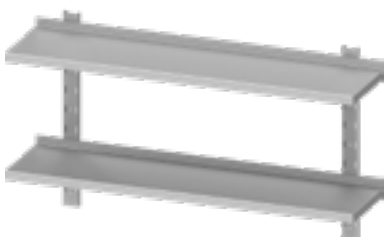

Modell	Höhe	Breite	Tiefe	Art. Nr.	Bonus
	cm	cm	cm		
Wandboard höhenverstellbar	66	100	30	SD2081	montierbar an 2 Streben
Wandboard höhenverstellbar	66	120	30	SD2082	montierbar an 2 Streben



*Enjoy life with  
ice cream & waffles  
from Sweet Depot*



## *Zubehör für Eis & Waffeln*

*Hier finden Sie alles, was Sie benötigen, um die leckersten Köstlichkeiten für Ihre Gäste zu zaubern!*

*Ob Sie Küchenutensilien, Becher, Löffel, Serviettenhalter, Kartons und Behälter, Eiswannen oder Tische benötigen – wir bieten ein riesiges Sortiment an den unterschiedlichsten Zubehörteilen bester Qualität.*



# Zubehör

<i>Eisbecher</i>	148
<i>Eislöffel</i>	150-151
<i>Slushbecher</i>	152
<i>Trinkhalme</i>	152
<i>Eislöffelbehälter</i>	153
<i>Eistütenhalter</i>	154
<i>Eisportionierer</i>	156-157
<i>Eisspachteln</i>	158-161
<i>Eistütensilo</i>	162-163
<i>Schneebesen</i>	164
<i>Serviettenspender</i>	164
<i>Messbecher</i>	165
<i>Tortenständer &amp; Domdeckel</i>	166-167
<i>Schöpflöffel</i>	167
<i>Tabletts</i>	168
<i>Edelstahlbehälter &amp; Schüsseln</i>	169
<i>Eisbehälter</i>	170
<i>Eiswannen</i>	171
<i>Accessoires</i>	172-178



# Eisbecher

## Zubehör



### EISBECHER "BALLOONS"

POLOPLAST



Art. Nr.	CC	Ø   H	Stk	Stk
<b>SD1429</b>	90cc	Ø7,3 cm H: 4 cm	40	2280
<b>SD1430</b>	120cc	Ø7,3 cm H: 4,7 cm	40	2280
<b>SD1431</b>	170cc	Ø8,5 cm H: 4,5 cm	28	1568
<b>SD1432</b>	190cc	Ø8,5 cm H: 5 cm	28	1540
<b>SD1433</b>	250cc	Ø9,4 cm H: 5,5 cm	24	1296
<b>SD1434</b>	290cc	Ø9,4 cm H: 6,4 cm	24	1320
<b>SD1435</b>	370cc	Ø10,3 cm H: 6,4 cm	22	1188

### EISBECHER "FUNNY"

POLOPLAST

Art. Nr.	CC	Ø   H	Stk	Stk
<b>SD1436</b>	90cc	Ø7,3 cm H: 4 cm	40	2280
<b>SD1437</b>	120cc	Ø7,3 cm H: 4,7 cm	40	2280
<b>SD1438</b>	170cc	Ø8,5 cm H: 4,5 cm	28	1568
<b>SD1439</b>	190cc	Ø8,5 cm H: 5 cm	28	1540
<b>SD1440</b>	250cc	Ø9,4 cm H: 5,5 cm	24	1296
<b>SD1441</b>	290cc	Ø9,4 cm H: 6,4 cm	24	1320
<b>SD1442</b>	370cc	Ø10,3 cm H: 6,4 cm	22	1188

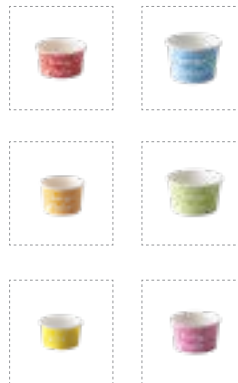

### EISBECHER "FRUITS & GO"

POLOPLAST



Art. Nr.	CC	Ø   H	Stk	Stk
<b>SD1443</b>	90cc	Ø7,3 cm H: 4 cm	40	2280
<b>SD1444</b>	120cc	Ø7,3 cm H: 4,7 cm	40	2280
<b>SD1445</b>	170cc	Ø8,5 cm H: 4,5 cm	28	1568
<b>SD1446</b>	190cc	Ø8,5 cm H: 5 cm	28	1540
<b>SD1447</b>	250cc	Ø9,4 cm H: 5,5 cm	24	1296
<b>SD1448</b>	290cc	Ø9,4 cm H: 6,4 cm	24	1320
<b>SD1449</b>	370cc	Ø10,3 cm H: 6,4 cm	22	1188



# Eisbecher

## Zubehör



### EISBECHER "WHITE" POLOPLAST

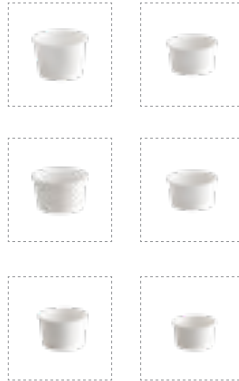

Art. Nr.				
<b>SD1422</b>	90cc	Ø7,3 cm H: 4 cm	40	2280
<b>SD1423</b>	120cc	Ø7,3 cm H: 4,7 cm	40	2280
<b>SD1424</b>	170cc	Ø8,5 cm H: 4,5 cm	28	1568
<b>SD1425</b>	190cc	Ø8,5 cm H: 5 cm	28	1540
<b>SD1426</b>	250cc	Ø9,4 cm H: 5,5 cm	24	1296
<b>SD1427</b>	290cc	Ø9,4 cm H: 6,4 cm	24	1320
<b>SD1428</b>	370cc	Ø10,3 cm H: 6,4 cm	22	1188

### EISBECHER "HAVANA" KOMPOSTIERBAR POLOPLAST

Art. Nr.				
<b>SD1273</b>	90cc	Ø7,3 cm H: 4 cm	40	2280
<b>SD1275</b>	120cc	Ø7,3 cm H: 4,7 cm	40	2280
<b>SD1274</b>	170cc	Ø8,5 cm H: 4,5 cm	28	1568
<b>SD1279</b>	190cc	Ø8,5 cm H: 5 cm	28	1540
<b>SD1276</b>	250cc	Ø9,4 cm H: 5,5 cm	24	1296
<b>SD1278</b>	290cc	Ø9,4 cm H: 6,4 cm	24	1320
<b>SD1277</b>	370cc	Ø10,3 cm H: 6,4 cm	22	1188



ZUBEHÖR

### PAPIER EISBECHER "WONDERLAND" POLOPLAST



Art. Nr.				
<b>SD2098</b>	300cc	Ø11,37 cm H: 5,35 cm	10	500
<b>SD2099</b>	400cc	Ø12,42 cm H: 6,39 cm	9	405
<b>SD2100</b>	500cc	Ø13,54 cm H: 7,43 cm	9	405

### EISBECHER "FOGLIA" KOMPOSTIERBAR POLOPLAST



Art. Nr.				
<b>SD1450</b>	150cc	Ø 9,3 cm H: 3,9 cm	10	1000
<b>SD1451</b>	250cc	Ø10,2 cm H: 5,3cm	8	800
<b>SD1452</b>	450cc	Ø12 cm H: 7 cm	8	800



### EISLÖFFEL "CUBA" KOMPOSTIERBAR POLOPLAST



MÖGLICHE FARBEN

Art. Nr.					
<b>SD1249</b>	<b>"S" Grün</b>	L: 9,4 cm	10	5000 insg.	kompostierbar
<b>SD1250</b>	<b>"S" Beige</b>	L: 9,4 cm	10	5000 insg.	kompostierbar
<b>SD1251</b>	<b>"S" Lachs</b>	L: 9,4 cm	10	5000 insg.	kompostierbar
<b>SD1252</b>	<b>"S" Gelb</b>	L: 9,4 cm	10	5000 insg.	kompostierbar
<b>SD1253</b>	<b>"M" Grün</b>	L: 13,8 cm	6	2400 insg.	kompostierbar
<b>SD1254</b>	<b>"M" Beige</b>	L: 13,8 cm	6	2400 insg.	kompostierbar
<b>SD1255</b>	<b>"M" Lachs</b>	L: 13,8 cm	6	2400 insg.	kompostierbar
<b>SD1256</b>	<b>"M" Gelb</b>	L: 13,8 cm	6	2400 insg.	kompostierbar

### EISLÖFFEL "ICE CURVY" POLOPLAST

Art. Nr.					
<b>SD1257</b>	<b>"S" Lachs</b>	L: 12 cm	5 x 1 kg	1830 insg.	kompostierbar
<b>SD1258</b>	<b>"S" Grün</b>	L: 12 cm	5 x 1 kg	1830 insg.	kompostierbar
<b>SD1259</b>	<b>"S" Gelb</b>	L: 12 cm	5 x 1 kg	1830 insg.	kompostierbar
<b>SD1260</b>	<b>"S" Beige</b>	L: 12 cm	5 x 1 kg	1830 insg.	kompostierbar
<b>SD1261</b>	<b>"M" Lachs</b>	L: 15 cm	5 x 1 kg	1385 insg.	kompostierbar
<b>SD1262</b>	<b>"M" Grün</b>	L: 15 cm	5 x 1 kg	1385 insg.	kompostierbar
<b>SD1263</b>	<b>"M" Gelb</b>	L: 15 cm	5 x 1 kg	1385 insg.	kompostierbar
<b>SD1264</b>	<b>"M" Beige</b>	L: 15 cm	5 x 1 kg	1385 insg.	kompostierbar
<b>SD1265</b>	<b>"L" Lachs</b>	L: 17,5 cm	10 x 0,5 kg	1282 insg.	kompostierbar
<b>SD1266</b>	<b>"L" Grün</b>	L: 17,5 cm	10 x 0,5 kg	1282 insg.	kompostierbar
<b>SD1267</b>	<b>"L" Gelb</b>	L: 17,5 cm	10 x 0,5 kg	1282 insg.	kompostierbar
<b>SD1268</b>	<b>"L" Beige</b>	L: 17,5 cm	10 x 0,5 kg	1282 insg.	kompostierbar



MÖGLICHE FARBEN

### EISLÖFFEL "RIO" POLOPLAST

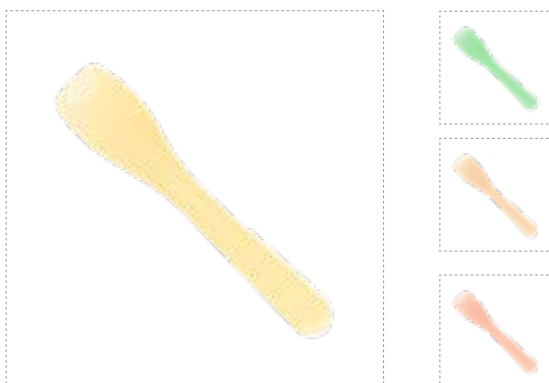

MÖGLICHE FARBEN

Art. Nr.					
<b>SD1653</b>	<b>Lachs</b>	L: 9,3 cm	10	5988 insg.	kompostierbar
<b>SD1654</b>	<b>Grün</b>	L: 9,3 cm	10	5988 insg.	kompostierbar
<b>SD1655</b>	<b>Gelb</b>	L: 9,3 cm	10	5988 insg.	kompostierbar
<b>SD1656</b>	<b>Beige</b>	L: 9,3 cm	10	5988 insg.	kompostierbar

# Eislöffel

Zubehör



## EISLÖFFEL "HAWAII"

POLOPLAST



MÖGLICHE FARBEN

Art. Nr.		$\emptyset$			
<b>SD2305</b>	<b>Grün</b>	L: 9,5 cm	10 x 1 kg	4830 insg.	kompostierbar
<b>SD2306</b>	<b>Beige</b>	L: 9,5 cm	10 x 1 kg	4830 insg.	kompostierbar
<b>SD2307</b>	<b>Lachs</b>	L: 9,5 cm	10 x 1 kg	4830 insg.	kompostierbar
<b>SD2308</b>	<b>Gelb</b>	L: 9,5 cm	10 x 1 kg	4830 insg.	kompostierbar

## PAPIER EISLÖFFEL "DO"

POLOPLAST



## PAPIER EISLÖFFEL "RE"

POLOPLAST



## PAPIER EISLÖFFEL "MI"

POLOPLAST



Name	Art. Nr.		$\emptyset$			
<b>"DO"</b>	<b>SD1269</b>	<b>Weiß</b>	L: 12 cm	2	900 insg.	kompostierbar
<b>"RE"</b>	<b>SD1270</b>	<b>Weiß</b>	L: 14 cm	2	740 insg.	kompostierbar
<b>"MI"</b>	<b>SD1271</b>	<b>Weiß</b>	L: 16,5 cm	2	500 insg.	kompostierbar

## PAPIER EISLÖFFEL "MIAMI"

POLOPLAST



Art. Nr.		$\emptyset$			
<b>SD2313</b>	<b>Weiß</b>	L: 9 cm	2	1000 insg.	kompostierbar

## PAPIER EISLÖFFEL "CURVY 232"

POLOPLAST



Art. Nr.		$\emptyset$			
<b>SD1272</b>	<b>Weiß</b>	L: 9,5 cm	2	1000 insg.	kompostierbar

ZUBEHÖR

# Slushbecher

Zubehör



## SLUSH TRINKBECHER "200cc" POLOPLAST



## SLUSH TRINKBECHER "S 300cc" POLOPLAST



## SLUSH TRINKBECHER "M 500cc" POLOPLAST



Art. Nr.	Produktname					
SD2348	"200cc"	Transparent	Ø7,1 cm H:9,16 cm	30	3000 insg.	kompostierbar
SD2412	S "300cc"	Transparent	Ø8,51 cm H:12,1 cm	20	1000 insg.	kompostierbar
SD2347	M "500cc"	Transparent	Ø10,05 cm H:12,4 cm	14	700 insg.	kompostierbar

# Trinkhalme

Zubehör

## TRINKHALM PAPIER "WEISS" POLOPLAST

Art. Nr.					
SD1657	Schwarz	Ø 0,7 cm L: 15 cm	28	4200 insg.	kompostierbar

## TRINKHALM PAPIER "SCHWARZ" POLOPLAST

Art. Nr.					
SD1658	Weiß	Ø 0,8 cm L: 20 cm	28	4200 insg.	kompostierbar

## TRINKHALM PAPIER "BUNT" POLOPLAST

Art. Nr.					
SD1659	Bunt	Ø 0,8 cm L: 20 cm	28	4200 insg.	kompostierbar

## SLUSH TRINKHALM PAPIER "BUNT" POLOPLAST

Art. Nr.					
SD1660	Bunt	Ø 0,8 cm L: 22 cm	28	3500	kompostierbar

ZUBEHÖR





### “EISLÖFFEL/HALM SPENDERBOX GROSS”

POCATINO



Art. Nr.



**SD1661**

15 x 17 x 26 cm

Stück

- Spender für Eislöffel oder Trinkhalme mit verschließbarem Deckel
- transparentes Schaufenster

### “EISLÖFFEL/HALM SPENDERBOX KLEIN”

POCATINO



Art. Nr.



**SD1662**

15 x 17 x 15 cm

Stück

- Spender für Eislöffel oder Trinkhalme mit verschließbarem Deckel
- transparentes Schaufenster

### LÖFFELHALTERBOX “ROTONDO”

POLOPLAST



Art. Nr.



**SD2093**

24,5 x 19,5 x 22 cm

Stück

- rund geformter Eislöffelspender von Poloplast
- transparent, für Eislöffel

### LÖFFELHALTER EDELSTAHL “MEDIUM”

POCATINO

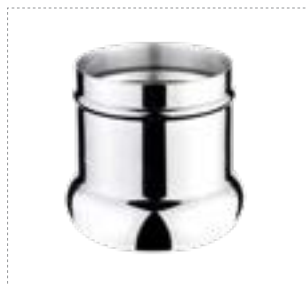

Art. Nr.



**SD1663**

Ø 8 x 9 cm

Stück

- rostfreier Stahl 18/10
- Edelstahlgefäß für z.B. Eislöffel oder Trinkhalme

### “EISLÖFFEL/HALM SPENDERBOX GROSS”

POCATINO

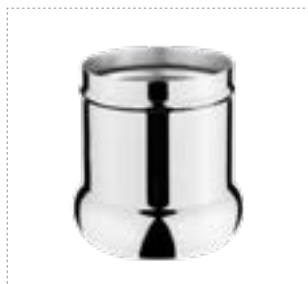

Art. Nr.



**SD1664**

Ø 11 x 11 cm

Stück

- rostfreier Stahl 18/10
- Edelstahlgefäß für z.B. Eislöffel oder Trinkhalme

# Eistütenhalter

Zubehör



## EISTÜTENHALTER "SPARKLE 1" 3-LÖCHER POCATINO

MÖGLICHE FARBEN

- SD1693
- SD1695
- SD1694
- SD1692
- SD1696

### Beschreibung:

3 - Loch  
Eistütenspender mit Edelstahlfuß  
gläserner Kunststoff  
Edles Design, passend für jeden Eissalon  
**Größe:** Ø 16 x 20 cm

## EISTÜTENHALTER "SPARKLE 2" 4 LÖCHER POCATINO

MÖGLICHE FARBEN

- SD1698
- SD1700
- SD1699
- SD1697
- SD1701

### Beschreibung:

4 - Loch  
Eistütenspender mit Edelstahlfuß  
gläserner Kunststoff  
Edles Design, passend für jeden Eissalon  
**Größe:** Ø 18 x 20 cm

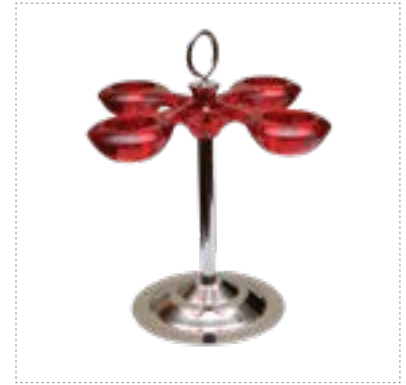

## EISTÜTENHALTER "SPARKLE 3" 3 LÖCHER POCATINO

MÖGLICHE FARBEN

- SD1703
- SD1705
- SD1704
- SD1702
- SD1706

### Beschreibung:

3 - Loch, für Miniwaffeltüten geeignet  
Eistütenspender mit Edelstahlfuß  
gläserner Kunststoff  
Edles Design, passend für jeden Eissalon  
**Größe:** Ø 16 x 20 cm



## EISTÜTENHALTER "SPARKLE 4" 4 LÖCHER POCATINO

MÖGLICHE FARBEN

- SD1708
- SD1710
- SD1709
- SD1707
- SD1711

### Beschreibung:

4 - Loch, für Miniwaffeltüten geeignet  
Eistütenspender mit Edelstahlfuß  
gläserner Kunststoff  
Edles Design, passend für jeden Eissalon  
**Größe:** Ø 18 x 20 cm



ZUBEHÖR

# Eistütenhalter

Zubehör



**EISTÜTENHALTER "ALFONSO"**  
2-LÖCHER  
POCATINO

Art. Nr.		
<b>SD1689</b>	Edelstahl	Stück
Ø 17 x 20 mm		2 Loch

**Beschreibung:**  
2 - Loch  
Eistütenspender aus Edelstahl  
Edles Design, passend für jeden  
Eissalon

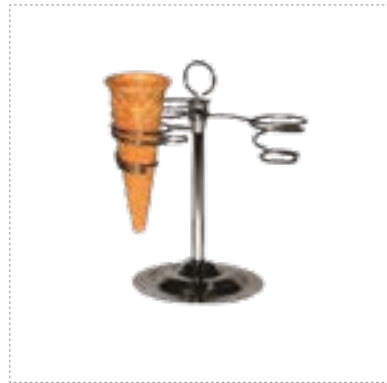

**EISTÜTENHALTER "DALIA"**  
3-LÖCHER  
POCATINO

Art. Nr.		
<b>SD1690</b>	Edelstahl	Stück
Ø 17 x 20 mm		3 Loch

**Beschreibung:**  
3 - Loch  
Eistütenspender aus Edelstahl  
Edles Design, passend für jeden  
Eissalon



**EISTÜTENHALTER "MAURICE"**  
4-LÖCHER  
POCATINO

Art. Nr.		
<b>SD1691</b>	Edelstahl	Stück
Ø 17 x 20 mm		4 Loch

**Beschreibung:**  
4 - Loch  
Eistütenspender aus Edelstahl  
Edles Design, passend für jeden  
Eissalon



**EISTÜTENHALTER "3-LOCH  
DELUXE"**  
FREEEZY

Art. Nr.		
<b>SD1713</b>	Transparent	Stück
Ø 21 x 11 x 9 cm		2 Loch

**Beschreibung:**  
pflegeleicht  
aus transparentem Acryl  
**Loch Größe:** Ø 3,8 cm



**EISTÜTENHALTER "3-LOCH"**  
FREEEZY

Art. Nr.		
<b>SD1048</b>	Transparent	Stück
Ø 25 x 6,5 x 12 cm		3 Loch

**Beschreibung:**  
pflegeleicht  
aus transparentem Acryl  
**Loch Größe:** Ø 3,8 cm



**EISTÜTENHALTER 3-LÖCHER**  
POCATINO

Art. Nr.		
<b>SD1712</b>	Transparent	Stück
Ø 29,5 x 10,5 x 11,9 x 12 cm		3 Loch

**Beschreibung:**  
pflegeleicht  
Waffelhalter aus transparentem  
Plexiglas  
**Loch Größe:** Ø 3 cm

ZUBEHÖR

# Eisportionierer

## Zubehör



### EISPORTIONIERER "Ø 28 MM" POCATINO

**Beschreibung:**  
Eisportionierer rostfreie Edelstahl-  
Kuppe  
Griff aus Nylon  
**Größe:** Ø 28 mm

#### MÖGLICHE FARBEN

- SD1735
- SD1736
- SD1737
- SD1738
- SD1734

### EISPORTIONIERER "Ø 39 MM" POCATINO

**Beschreibung:**  
Eisportionierer rostfreie Edelstahl-  
Kuppe  
Griff aus Nylon  
**Größe:** Ø 39 mm

#### MÖGLICHE FARBEN

- SD1731
- SD1732
- SD1733
- SD1729
- SD1730

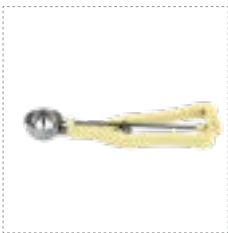

### EISPORTIONIERER "Ø 42 MM" POCATINO

**Beschreibung:**  
Eisportionierer rostfreie Edelstahl-  
Kuppe  
Griff aus Nylon  
**Größe:** Ø 42 mm

#### MÖGLICHE FARBEN

- SD1724
- SD1725
- SD1726
- SD1727
- SD1728

### EISPORTIONIERER "Ø 44 MM" POCATINO

**Beschreibung:**  
Eisportionierer rostfreie Edelstahl-  
Kuppe  
Griff aus Nylon  
**Größe:** Ø 44 mm

#### MÖGLICHE FARBEN

- SD1720
- SD1723
- SD1719
- SD1721
- SD1722

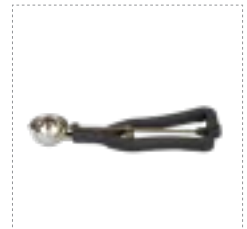

### EISPORTIONIERER "Ø 46 MM" POCATINO

**Beschreibung:**  
Eisportionierer rostfreie Edelstahl-  
Kuppe  
Griff aus Nylon  
**Größe:** Ø 46 mm

#### MÖGLICHE FARBEN

- SD1716
- SD1714
- SD1715
- SD1717
- SD1718

### EISPORTIONIERER "Ø 49 MM" POCATINO

**Beschreibung:**  
Eisportionierer rostfreie Edelstahl-  
Kuppe  
Griff aus Nylon  
**Größe:** Ø 49 mm

#### MÖGLICHE FARBEN

- SD1767
- SD1766
- SD1768
- SD1764
- SD1765



ZUBEHÖR

# Eisportionierer

## Zubehör



### EISPORTIONIERER "Ø 51 MM" POCATINO

**Beschreibung:**  
Eisportionierer rostfreie Edelstahl-  
Kuppe  
Griff aus Nylon  
**Größe:** Ø 51 mm

#### MÖGLICHE FARBEN

- SD1747
- SD1744
- SD1746
- SD1748
- SD1745

### EISPORTIONIERER "Ø 56 MM" POCATINO

**Beschreibung:**  
Eisportionierer rostfreie Edelstahl-  
Kuppe  
Griff aus Nylon  
**Größe:** Ø 56 mm

#### MÖGLICHE FARBEN

- SD1761
- SD1762
- SD1759
- SD1760
- SD1763

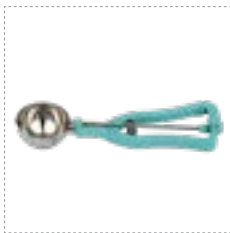

### EISPORTIONIERER "Ø 61 MM" POCATINO

**Beschreibung:**  
Eisportionierer rostfreie Edelstahl-  
Kuppe  
Griff aus Nylon  
**Größe:** Ø 61 mm

#### MÖGLICHE FARBEN

- SD1743
- SD1740
- SD1742
- SD1739
- SD1741

### EISPORTIONIERER "Ø 65 MM" POCATINO

**Beschreibung:**  
Eisportionierer rostfreie Edelstahl-  
Kuppe  
Griff aus Nylon  
**Größe:** Ø 65 mm

#### MÖGLICHE FARBEN

- SD1749
- SD1750
- SD1752
- SD1753
- SD1751

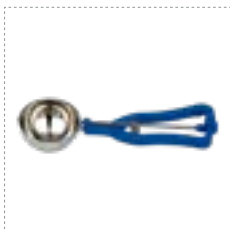

### EISPORTIONIERER "Ø 79 MM" POCATINO

**Beschreibung:**  
Eisportionierer rostfreie Edelstahl-  
Kuppe  
Griff aus Nylon  
**Größe:** Ø 79 mm

#### MÖGLICHE FARBEN

- SD1757
- SD1758
- SD1755
- SD1756
- SD1754



# Eispachteln

Zubehör

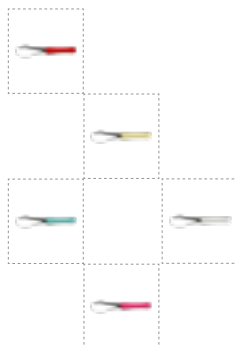

## EISSPACHTEL "26 CM"

POCATINO

MÖGLICHE FARBEN

- SD1774
- SD1775
- SD1777
- SD1773
- SD1776
- SD1772

### Beschreibung:

Eispachtel mit rostfreier Edelstahl-Kuppe  
bunter Griff aus PP

**Größe:** 26 cm

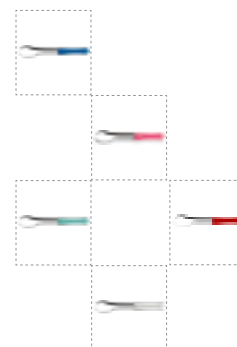

## EISSPACHTEL "30 CM"

POCATINO

MÖGLICHE FARBEN

- SD1780
- SD1781
- SD1783
- SD1779
- SD1782
- SD1778

### Beschreibung:

Eispachtel mit rostfreier Edelstahl-Kuppe  
bunter Griff aus PP

**Größe:** 30 cm



## EISSPACHTEL "KRISTALL 26 CM"

POCATINO

MÖGLICHE FARBEN

- SD1788
- SD1789
- SD1791
- SD1787
- SD1790
- SD1785
- SD1786
- SD1784

### Beschreibung:

Eispachtel mit rostfreier Edelstahl-Kuppe  
bunter kristallklarer Griff aus PET

**Größe:** 26 cm



## EISSPACHTEL "KRISTALL 26 CM" MIT EIGENEM LOGO

POCATINO

MÖGLICHE FARBEN

- SD1792

### Beschreibung:

Eispachtel mit rostfreier Edelstahl-Kuppe  
Griff aus PET  
bedruckbar mit eigenem Logo

**Größe:** 26 cm

# Eispachteln

Zubehör



## EISSPACHTEL "KRISTALL 30 CM"

POCATINO

MÖGLICHE FARBEN

SD1793

**Beschreibung:**

Eispachtel mit rostfreier Edelstahl-Kuppe  
Griff aus transparentem PET

**Größe:** 30 cm



## EISSPACHTEL "HOLZDESIGN"

POCATINO

MÖGLICHE FARBEN

SD1801

**Beschreibung:**

Eispachtel mit rostfreier Edelstahl-Kuppe  
Griff aus PP, einzigartige Holzoptik

**Größe:** 26 cm



## EISSPACHTEL "EDELSTAHL FÜR CARAPINA"

POCATINO

MÖGLICHE FARBEN

SD1802

**Beschreibung:**

Eispachtel aus rostfreiem Edelstahl  
Für Carapina

**Größe:** 20 cm



## EISSPACHTEL "MIT WEISSEM GRIFF FÜR CARAPINA"

POCATINO

MÖGLICHE FARBEN

SD1803

**Beschreibung:**

Weißer griff aus PP

**Größe:** 20 cm



## EISSPACHTEL "MIT TRANSPARENTEM GRIFF FÜR CARAPINA"

POCATINO

MÖGLICHE FARBEN

SD1804

**Beschreibung:**

Eispachtel mit rostfreier Edelstahl-Kuppe  
transparenter Griff aus PET

**Größe:** 26 cm

# Eispachteln

Zubehör



## **EISSPACHTEL "TRANSPARENT KRISTALL 26 CM"** POCATINO

MÖGLICHE FARBEN

SD1805

**Beschreibung:**  
Eispachtel mit rostfreier Edelstahl-Kuppe  
transparenter Kristallgriff aus PET  
**Größe:** 26 cm



## **EISSPACHTEL "MIT STRASS"** POCATINO

MÖGLICHE FARBEN

SD1806

**Beschreibung:**  
Eispachtel mit rostfreier Edelstahl-Kuppe  
Griff aus PP, mit Strassoptik im Griff  
**Größe:** 26 cm



## **EISSPACHTEL "AUS EDELSTAHL KOMPLETT"** POCATINO

MÖGLICHE FARBEN

SD1807

**Beschreibung:**  
Eispachtel aus rostfreiem Edelstahl  
perfekt für Blumen und Formen  
**Größe:** 20 cm



## **EISSPACHTEL "TRANSPARENT EINTEILIG"** POCATINO

MÖGLICHE FARBEN

SD1808

**Beschreibung:**  
in einem Stück gefertigt  
komplett aus PC  
**Größe:** 27 cm



## **EISSPACHTEL "NATURA"** POCATINO

MÖGLICHE FARBEN

SD1809

**Beschreibung:**  
aus einem Stück hergestellt  
Eispachtel komplett aus PP  
eignet sich bestens als Goodie  
**Größe:** 27cm

ZUBEHÖR



# Spachteln

## Zubehör



### SPACHTEL "WEISS" POCATINO

Art. Nr.	Ø	
<b>SD1810</b>	L: 35 cm	Stück
<b>SD1811</b>	L: 40 cm	Stück
<b>SD1812</b>	L: 45 cm	Stück

- hergestellt aus einem Stück
- weiss



### SPACHTEL "WEISS MIT WEICHEM GUMMIKOPF" POCATINO

Art. Nr.	Ø	
<b>SD1813</b>	L: 30 cm	Stück
<b>SD1814</b>	L: 35 cm	Stück
<b>SD1815</b>	L: 40 cm	Stück

- hergestellt aus einem Stück
- weiss



### SPACHTEL "WEISS MIT WEICHEM GUMMIKOPF" POCATINO

Art. Nr.	Ø	
<b>SD1816</b>	L: 33 cm	Stück
<b>SD1814</b>	L: 35 cm	Stück
<b>SD1815</b>	L: 40 cm	Stück

- hergestellt aus einem Stück
- weicher Gummikopf
- harter Griff aus PP



### SPACHTEL "SILIKONSPACHTEL MIT SCHWARZEM NYLONGRIFF" POCATINO

Art. Nr.	Ø	
<b>SD1817</b>	L: 33 cm	Stück

- schwarzer angenehmer Nylongriff
- beweglicher weicher Kopf



### KUCHENSPACHTEL "SCHWARZ" POCATINO

Art. Nr.	Ø	
<b>SD1819</b>	L: 15 cm B: 3,4 cm	Stück
<b>SD1820</b>	L: 25 cm B: 3,4 cm	Stück
<b>SD1821</b>	L: 3 cm B: 3,4 cm	Stück

- starre Klinge aus Edelstahl
- Vielseitig einsetzbar



### "KUCHENSPACHTEL WEISS" POCATINO

Art. Nr.	Ø	
<b>SD1818</b>	L: 7 cm B: 2 cm	Stück

- starre Klinge aus Edelstahl
- Vielseitig einsetzbar



### “EISTÜTENSILO 12ER” FREEEZY



Art. Nr.	Ø	
<b>SD1050</b>	40 x 24 x H: 56 cm	Stück

- Eistütensilo für Eiswaffeln
- verschließbar
- transparente Sichtscheibe

### “EISTÜTENSILO 24ER” FREEEZY



Art. Nr.	Ø	
<b>SD1051</b>	36 x 24 x H: 55 cm	Stück

- Eistütensilo für Eiswaffeln
- verschließbar
- transparente Sichtscheibe

### “SILO FÜR EISWAFFELN DREHBAR” POCATINO



Art. Nr.	Ø	
<b>SD1832</b>	61 x H: 61 cm	Stück

- Eistütensilo für Eiswaffeln
- verschließbar
- transparente Sichtscheibe aus Plexiglas

### EISTÜTENSILO “MIT TRENNWAND ECKIG” POCATINO



Art. Nr.	Ø	
<b>SD1833</b>	36 x 36 x 30 cm	Stück

- Kapazität: 90/120
- transparente Sichtscheibe

### EISTÜTENSILO “OHNE TRENNWAND ECKIG” POCATINO



Art. Nr.	Ø	
<b>SD1834</b>	36 x 36 x 30 cm	Stück

- Kapazität: 100/130
- transparente Sichtscheibe



### “SILOBOX FÜR EISWAFFELN LIEGEND” POCATINO



Art. Nr.	Ø	
<b>SD1835</b>	33 x 45 x H: 19,5 cm	Stück

- Eistütensilo mit Klappe für Eiswaffeln
- Kapazität: 90/120
- Farbe: Transparent

### “SILOBOX ECKIG HOCH” POCATINO



Art. Nr.	Ø	
<b>SD1836</b>	30 x 30 H: 60 cm	Stück

- Eistütensilo für Eiswaffeln
- Kapazität: 130/200,
- abnehmbarer Deckel
- eine Seite offen
- Farbe: Transparent

### “EISTÜTENSILO 1 RUND” POLOPLAST



Art. Nr.	Ø	
<b>SD2090</b>	32 x 30 x H: 62 cm	Stück

- Eistütenspendebox / Silo 1 Halterungen transparent rund
- Ø Loch 3,9 cm / Ø 2,9 cm

### EISTÜTENSILO “1 S TRANSPARENT” POLOPLAST



Art. Nr.	Ø	
<b>SD2091</b>	9,6 x 12 x H: 50,5 cm	Stück

- Eistütenspendebox / Silo 1 Halterungen S transparent
- Ø 5,2 cm / Ø 3,
- Größe: S

### EISTÜTENSILO “1 M TRANSPARENT” POLOPLAST



Art. Nr.	Ø	
<b>SD2092</b>	13 x 13 x H: 50,5 cm	Stück

- Eistütenspendebox / Silo 1 Halterungen M transparent
- Größe M
- Ø Loch 6cm / Ø 4 cm

# Schneebeesen

Zubehör



## SCHNEEBESEN POCATINO



Art. Nr.	Produktname			
SD1683	"25"	Schwarz	L: 25 cm	Stück
SD1684	"30"	Schwarz	L: 30 cm	Stück
SD1685	"35"	Schwarz	L: 35 cm	Stück
SD1686	"40"	Schwarz	L: 40 cm	Stück
SD1687	"45"	Schwarz	L: 45 cm	Stück
SD1688	"50"	Schwarz	L: 50 cm	Stück

# Serviettenspender

Zubehör



## SERVIETTENSPENDER "SCHWARZ" POCATINO

Art. Nr.		
SD1858	Schwarz	17 x 17 cm



## SERVIETTENSPENDER "EDELSTAHL" POCATINO

Art. Nr.		
SD1857	Edelstahl	17 x 17 cm



## SERVIETTENSPENDER "ICE CREAM" POLOPLAST

Art. Nr.		
SD2094	Schwarz	5 x 11 cm



## SERVIETTENSPENDER "RUND SCHWARZ" POCATINO

Art. Nr.		
SD1858	Schwarz	16 x 17 cm



## SERVIETTENSPENDER "RUND EDELSTAHL" POCATINO

Art. Nr.		
SD1859	Edelstahl	16 x 17 cm



## SERVIETTENSPENDER "ECKIG TRANSPARENT" POCATINO

Art. Nr.		
SD1861	transparent "S"	14 x 14 cm
SD1862	transparent "M"	17 x 17 cm

ZUBEHÖR



### MESSBECHER "5 LITER MIT GESCHLOSSENEM GRIFF" POCATINO

Art. Nr.			
<b>SD1665</b>	Transparent	5 Liter	Stück

- Messbecher 5 Liter mit Messskala
- hoher Rand
- geschlossener Griff
- 5 Liter Fassungsvermögen



### MESSBECHER "5 LITER MIT OFFENEM GRIFF" POCATINO

Art. Nr.			
<b>SD1667</b>	Transparent	5 Liter	Stück

- Messbecher 5 Liter mit Messskala
- hoher Rand
- geschlossener Griff
- 5 Liter Fassungsvermögen



### DECKEL MIT LASCHE FÜR "5 LITER" MESSBECHER POCATINO

Art. Nr.			
<b>SD1666</b>	Transparent	Ø 21 cm	Stück

- passender Deckel für Messbecher 5 Liter
- Ø 21 cm
- angenehm zu öffnen durch Lasche
- passend für Produkt: **SD1665 & SD1667**



### MESSBECHER "1,2,3 LITER" MIT OFFENEM GRIFF POCATINO

Art. Nr.			
<b>SD1668</b>	Transparent	1 Liter	Stück
<b>SD1669</b>	Transparent	2 Liter	Stück
<b>SD1670</b>	Transparent	3 Liter	Stück

- Messbecher 1, 2 oder 3 Liter
- mit farbiger Messskala
- offener Griff



### MESSBECHER 5 LITER MIT SCHÜTTSPITZE FREEZY

Art. Nr.			
<b>SD2315</b>	Transparent	5 Liter	Stück

- Messbecher 5 Liter
- mit Relief Messskala
- geschlossener Griff

# Tortenständer

## Zubehör



### TORTENSTÄNDER "SMILE" ROSTFREIER STAHL 18/10" POCATINO

**Beschreibung:**  
Tortenständer aus rostfreiem stahl  
abnehmbarer Fuß  
**Größe:** Ø 20 cm H: 7 cm  
**ART. NR: SD1863**

### TORTENSTÄNDER "MEDIUM" ROSTFREIER STAHL 18/10" POCATINO

**Beschreibung:**  
Tortenständer aus rostfreiem stahl  
abnehmbarer Fuß  
**Größe:** Ø 20 cm H: 14 cm  
**ART. NR: SD1864**



### TORTENSTÄNDER "FLAT" ROSTFREIER STAHL 18/10" POCATINO

**Beschreibung:**  
Tortenständer aus rostfreiem stahl  
abnehmbarer Fuß  
**Größe:** Ø 26 cm H: 7 cm  
**ART. NR: SD1865**

### TORTENSTÄNDER "FLAMI" ROSTFREIER STAHL 18/10" POCATINO

**Beschreibung:**  
Tortenständer aus rostfreiem stahl  
abnehmbarer Fuß  
**Größe:** Ø 26 cm H: 14 cm  
**ART. NR: SD1866**



### TORTENSTÄNDER "BIGO" ROSTFREIER STAHL 18/10" POCATINO

**Beschreibung:**  
Tortenständer aus rostfreiem stahl  
abnehmbarer Fuß  
**Größe:** Ø 33 cm H: 7 cm  
**ART. NR: SD1867**, optional: Domdeckel SD1871

### TORTENSTÄNDER "ADE" ROSTFREIER STAHL 18/10" POCATINO

**Beschreibung:**  
Tortenständer aus rostfreiem stahl  
abnehmbarer Fuß  
**Größe:** Ø 33 cm H: 14 cm  
**ART. NR: SD1868**, optional: Domdeckel SD1871



ZUBEHÖR

# Tortenständer & Domdeckel

Zubehör



## TORTENSTÄNDER MIT DOMDECKEL "A" POCATINO

Art. Nr.			
<b>SD1869</b>	<b>Edelstahl</b>	Ø 33 cm H: 7 cm	Stück

**Beschreibung:**  
Tortenständer  
rostfreier Edelstahl  
abnehmbar  
**Größe:** Ø 33 cm



## TORTENSTÄNDER MIT DOMDECKEL "B" POCATINO

Art. Nr.			
<b>SD1870</b>	<b>Edelstahl</b>	Ø 33 cm H: 14 cm	Stück

**Beschreibung:**  
Tortenständer  
rostfreier Edelstahl  
abnehmbar  
**Größe:** Ø 33 cm



## TORTENSTÄNDER DOMDECKEL POCATINO

Art. Nr.			
<b>SD1871</b>	<b>Edelstahl</b>	Ø 33 cm H: 7 cm	Stück

**Beschreibung:**  
passend für SD1868, SD1867  
rostfreier Edelstahl  
abnehmbar  
**Größe:** Ø 33 cm



## ZWEISTÖCKIGER STÄNDER POCATINO

Art. Nr.			
<b>SD1872</b>	<b>Edelstahl</b>	Ø 16+Ø 22 cm H: 26 cm	Stück

**Beschreibung:**  
Ständer für Süßes oder  
Desserts  
rostfreier Edelstahl  
**Größe:** Ø 16, Ø 22 cm



## DREISTÖCKIGER STÄNDER POCATINO

Art. Nr.			
<b>SD1873</b>	<b>Edelstahl</b>	H: 26 cm	Stück

**Beschreibung:**  
Ständer für Süßes oder  
Desserts  
rostfreier Edelstahl  
**Größe:** Ø 16, Ø 19 cm, Ø 22 cm

ZUBEHÖR

# Schöpflöffel

Zubehör



## SCHÖPFLÖFFEL EDELSTAHL "22" POCATINO

Art. Nr.			
<b>SD1874</b>	<b>Edelstahl</b>	Ø 3,5 cm H: 22 cm	Stück

**Beschreibung:**  
zum Umrühren  
Schöpfer aus Edelstahl  
auch für schwarze Kirschen  
geeignet



## SCHÖPFLÖFFEL EDELSTAHL "24" POCATINO

Art. Nr.			
<b>SD1875</b>	<b>Edelstahl</b>	Ø 4,5 cm H: 24 cm	Stück

**Beschreibung:**  
zum Umrühren  
Schöpfer aus Edelstahl  
auch für schwarze Kirschen  
geeignet





## RÜHRKELLE "PROFESSIONAL" WEISS POCATINO

Art. Nr.			
<b>SD1876</b>	<b>Weiß</b>	H: 30 cm	Stück
<b>SD1877</b>	<b>Weiß</b>	H: 35 cm	Stück
<b>SD1878</b>	<b>Weiß</b>	H: 40 cm	Stück

**Beschreibung:**  
zum Umrühren **aus einem  
Stück hergestellt**  
Material: Nylon





### STÄNDER FÜR KLEINES STILEIS / SÜSSIGKEITEN POCATINO

Art. Nr.	
<b>SD1837</b>	Transparent
	
Stück	36 x 25 x 5,5 cm

**Beschreibung:**  
Ausstellungstablett für kleines Eis / Süßigkeiten transparent  
Kapazität: 28 Plätze, 7 Reihen  
aus Kunststoff  
6 Trennwände





### STÄNDER FÜR WEGWERFGLÄSER POCATINO

Art. Nr.	
<b>SD1838</b>	Transparent
	
Stück	36 x 25 x 5,5 cm

**Beschreibung:**  
Ausstellungstablett für Wegwerfgläser max. 15 Stück





### STÄNDER FÜR LOLLIS / EISLOLLIS POCATINO

Art. Nr.	
<b>SD1839</b>	Transparent
	
Stück	36 x 25 x 5,5 cm

**Beschreibung:**  
Ausstellungstablett für Lollis / Eislollis max 30 Stück





### KIT 2 POCATINO

Art. Nr.	
<b>SD1840</b>	Transparent
	
Stück	36 x 25 x 5,5 cm

**Beschreibung:**  
Ausstellungstablett KIT  
1 Tablett + 6 Stileis Trennwände + 1 Lolli Portionierer für max. 30 Stück





### KIT 1 POCATINO

Art. Nr.	
<b>SD1841</b>	Transparent
	
Stück	Ø 5,5 cm 36 x 25 x 5,5 cm

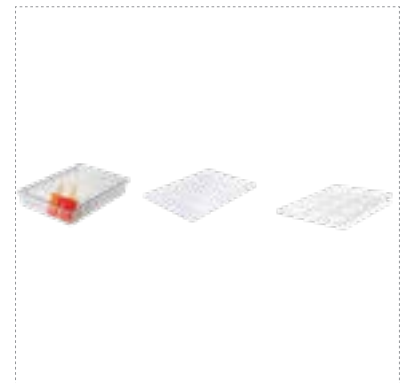
**Beschreibung:**  
Ausstellungstablett KIT  
1 Tablett + 6 Stileis Trennwände + 1 Monoportionierer rund



### KIT GROSS POCATINO

Art. Nr.	
<b>SD1842</b>	Transparent
	
Stück	Ø 5,5 cm, 36 x 25 x 5,5 cm

**Beschreibung:**  
Ausstellungstablett KIT groß  
1 Tablett + 6 Stileis Trennwände + 1 Lolli Portionierer für max. 30 Stück + 1 Monoportionierer rund





### EIMER POCATINO





Art. Nr.		
<b>SD1674</b>	12 Liter	Stück
<b>SD1675</b>	15 Liter	Stück

- Eimer 15 Liter mit Messkala auf der Innenseite
- mit Henkel aus rostfreien Stahl
- Kunststoffeimer mit Griff

### SCHÜSSEL RUND POCATINO





Art. Nr.			
<b>SD1676</b>	Ø 23 cm	2,5 Liter	Stück
<b>SD1677</b>	Ø 27,5 cm	4,5 Liter	Stück
<b>SD1678</b>	Ø 32 cm	6 liter	Stück

- Schüssel hergestellt aus PE
- weiß

### UNTERSATZ FÜR SCHÜSSELN VON 4,5-13 LITER POCATINO





Art. Nr.		
<b>SD1679</b>	Ø 22,5-28 cm	Stück

- Untersatz für Schüsseln in unterschiedlicher Größe
- von 4,5 bis 13 Liter, 28 cm

### BECHER AUS EDELSTAHL OHNE FUSS POCATINO





Art. Nr.		
<b>SD1681</b>	Ø 9 x 5 cm	Stück

- Schale aus Edelstahl
- für Kleinigkeiten oder für Dekozwecke

### BECHER AUS EDELSTAHL MIT FUSS POCATINO



Art. Nr.		
<b>SD1682</b>	Ø 9 x 9 cm	Stück

- Schale aus Edelstahl
- für Kleinigkeiten oder für Dekozwecke



### PORTIONSBOX KOMPOSTIERBAR

POLOPLAST



Art. Nr.						
<b>SD1281</b>	<b>Transparent</b>	660cc	18,1 x 12,3 cm H: 4,7 cm	2	150 insg.	kompostierbar
<b>SD1282</b>	<b>Transparent</b>	1050cc	21 x 14,3 cm H: 5,1 cm	2	200 insg.	kompostierbar
<b>SD1283</b>	<b>Transparent</b>	1450cc	23 x 15,1 cm H: 5,1 cm	2	200 insg.	kompostierbar
<b>SD1284</b>	<b>Transparent</b>	1800cc	26,5 x 18 cm h: 5,1 cm	2	100 insg.	kompostierbar

### DECKEL FÜR PORTIONSBOX KOMPOSTIERBAR

POLOPLAST



Art. Nr.						
<b>SD1289</b>	<b>Transparent</b>	für 660cc	19 x 13,3 cm H: 2,5 cm	2	150 insg.	kompostierbar
<b>SD1291</b>	<b>Transparent</b>	für 1050cc	22,5 x 16 cm H: 2,5 cm	2	200 insg.	kompostierbar
<b>SD1290</b>	<b>Transparent</b>	für 1450cc	24,1 x 16,5 cm H: 2,5 cm	2	200 insg.	kompostierbar
<b>SD1292</b>	<b>Transparent</b>	für 1800cc	27,6 x 19,2 cm H: 2,5 cm	2	100 insg.	kompostierbar

### THERMO EISBEHÄLTER KOMPOSTIERBAR INKAUSKLEIDUNG

POLOPLAST



Art. Nr.						
<b>SD1286</b>	<b>Braun</b>	„S“ 500cc	17,5x12,4 cm H: 7,2cm	16	160 insg.	kompostierbar
<b>SD1285</b>	<b>Braun</b>	„M“ 750cc	21 x 2,4 cm H: 8cm	14	140 insg.	kompostierbar
<b>SD1288</b>	<b>Braun</b>	„L“ 1000cc	23,2 x 13,5 cm H: 8,4cm	12	120 insg.	kompostierbar
<b>SD1287</b>	<b>Braun</b>	„XL“ 1500cc	25,9 x 15 cm H: 9,4cm	8	80 insg.	kompostierbar

### AUSKLEIDUNG FÜR THERMO EISBEHÄLTER KOMPOSTIERBAR

POLOPLAST



Art. Nr.						
<b>SD1294</b>	<b>Transparent</b>	für „S“ 500cc	16,5 x 11,5 cm H: 5,5 cm	16	160 insg.	kompostierbar
<b>SD1293</b>	<b>Transparent</b>	für „M“ 750cc	20 x 10,7 cm H: 6 cm	14	140 insg.	kompostierbar
<b>SD1296</b>	<b>Transparent</b>	für „L“ 1000cc	22,1 x 12 cm H: 6,3 cm	12	120 insg.	kompostierbar
<b>SD1295</b>	<b>Transparent</b>	für „XL“ 1500cc	24,9 x 13,7 cm H: 7,2 cm	8	80 insg.	kompostierbar

### EISCREME GEFÄSS "CARAPINA 7 L"

POCATINO



Art. Nr.				
<b>SD1844</b>	Edelstahl	7 Liter	Ø 20 x 25 cm	Stück

### EISCREME GEFÄSS "CARAPINA 3,5 L"

POCATINO



Art. Nr.				
<b>SD1845</b>	Edelstahl	3,5 Liter	Ø 20 x 12,5 cm	Stück

### DECKEL FÜR EISCREME GEFÄSS "CARAPINA"

POCATINO



Art. Nr.				
<b>SD1846</b>	<b>Transparent</b>	für 3,5 & 7 L	Ø 20 cm	Stück
<b>passend für SD1844 &amp; SD 1845</b>				



### EISWANNE "5 LITER EDELSTAHL"

POCATINO

Art. Nr.				
<b>SD1847</b>	Edelstahl	5 Liter	36 x 16,5 cm H: 12 cm	Stück



### EISWANNE "6,5 LITER EDELSTAHL"

POCATINO

Art. Nr.				
<b>SD1848</b>	Edelstahl	6,5 Liter	36 x cm H: 8 cm	Stück



### EISWANNE "5 LITER KUNSTSTOFF"

POCATINO

Art. Nr.				
<b>SD1849</b>	Transparent	5 Liter	36 x 16,5 cm H: 12 cm	Stück



### EISWANNE "6,5 LITER KUNSTSTOFF"

POCATINO

Art. Nr.				
<b>SD1850</b>	Transparent	6,5 Liter	36 x 25 cm H: 8 cm	Stück

### DECKEL FÜR EISWANNE - PASSEND FÜR "5 LITER & 6,5 LITER"

POCATINO

Art. Nr.				
<b>SD1853</b>	Transparent	hoch 5 Liter*	36 x 16,5 cm H: 8 cm	Stück
<ul style="list-style-type: none"> <li>• passend für SD1847 &amp; SD1849</li> <li>• mit Griff</li> </ul>				
<b>SD1851</b>	Transparent	6,5 Liter*	36 x 25 cm H: 8 cm	Stück
<ul style="list-style-type: none"> <li>• passend für SD1848 &amp; SD1850</li> <li>• mit Griff</li> </ul>				
<b>SD1853</b>	Transparent	hoch 5 Liter*	36 x 16,5 cm H: 1,5 cm	Stück
<ul style="list-style-type: none"> <li>• passend für SD1847 &amp; SD1849</li> <li>• mit Griff</li> </ul>				

\*passen für

### EISWANNE "4,5 LITER EDELSTAHL"

ASIT ITALIA

Art. Nr.				
<b>SD1856</b>	Edelstahl	5,4 Liter	Aussen: 36 x 25 cm H: 8 cm Innen: 33,2 x 22,7 cm	Stück

### EISWANNE "5 LITER EDELSTAHL"

ASIT ITALIA

Art. Nr.				
<b>SD1854</b>	Edelstahl	5 Liter	Aussen: 36 x 16,5 cm H: 12 cm Innen: 33 x 14 cm	Stück

### EISWANNE "7 LITER EDELSTAHL"

ASIT ITALIA

Art. Nr.				
<b>SD1855</b>	Edelstahl	7 Liter	Aussen: 36 x 16,5 H: 15 cm Innen: 33 x 14 cm	Stück



## *Accessoires*

*Auch mit unserem Sortiment an schicken Accessoires lassen wir keine Wünsche offen. Ob Eissortenschilder, Aufsteller, tolle LED Eisaufsteller mit LED-Funktion oder Dekostäbchen: Unsere Accessoires werden Ihr Angebot aufpeppen und sichtbar machen!*

*Lassen Sie Ihr Geschäft mit unserem Sortiment erblühen und setzen Sie Statements.*





**EISSORTENSCHILD OVAL**  
POCATINO

Art. Nr.



**SD1879**

Transparent



Stück



Ø 6 x 23 mm

**Beschreibung:**

mit passenden Labels erhältlich



**ETIKETTEN FÜR EISSORTENSCHILD OVAL**  
POCATINO

Art. Nr.



**SD1880**

Bunt



Stück



5,5 x 10 cm

**Beschreibung:**

Sortenlabels mit dekorativer Vorderseite

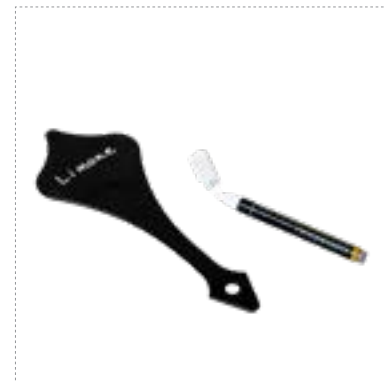

**EISSORTENSCHILD SET SCHWARZ MIT KREIDEMARKER**  
POCATINO

Art. Nr.



**SD1881**

Schwarz



25 Stück



9 x 24 cm

**Beschreibung:**

Sortenlabels zum selber beschriften



**EISSORTENSCHILD WEISS**  
POCATINO

Art. Nr.



**SD1882**

Weiss



25 Stück



9 x 24 cm

**Beschreibung:**

Sortenschild transparent zum Beschriften oder mit Etiketten verwendbar



**ETIKETTEN FÜR EISSORTENSCHILD WEISS**  
POCATINO

Art. Nr.



**SD1883**

Bunt



Stück



7,6 x 4,4 cm

**Beschreibung:**

Einzel bestellbar für die gewünschte Geschmacksrichtung



**ETIKETTEN SET FÜR EISSORTENSCHILD WEISS**  
POCATINO

Art. Nr.



**SD1884**

Bunt



50+5 Stück



7,6 x 4,4 cm

**Beschreibung:**

SET  
Etikettenset für unterschiedliche Geschmacksrichtungen  
Set à 50 Stück mit Geschmack + 5 Stück neutral (50+5)



**ETIKETTEN FÜR EISSORTEN-  
SCHILD ACRYL**  
POCATINO

Art. Nr.



**SD1885**

Transparent



Stk

25 Stück



8 x 4 x 6 cm

**Beschreibung:**

mit passenden Labels erhältlich



**EISSORTENSCHILD WEISS - SET**  
POCATINO

Art. Nr.



**SD1886**

Weiß



50+5 Stück



9 x 24 cm

**Beschreibung:**

Set à 50 Stück Eisnamenschild  
+ 55 Stück passende Etiketten



**EISSORTENSCHILD ACRYL**  
POCATINO

Art. Nr.



**SD1887**

Transparent



Stück



8 x 4 x 6 cm

**Beschreibung:**

Eissortenständer, zum abriegeln-  
Etiketten können nicht  
herausrutschen



**EISSORTENSCHILD STÄNDER**  
POCATINO

Art. Nr.



**SD1888**

Edelstahl



Stück



26 x 24 cm

**Beschreibung:**

Edelstahl rostfrei  
für Eissortenschild oval und Eissorten-  
schild weiß  
um mehrere Eissortenschilder gleich-  
zeitig zu platzieren



**TRINGELDSCHALE EDELSTAHL**  
POCATINO

Art. Nr.



**SD1889**

Edelstahl



Stück



Ø 23 cm

**Beschreibung:**

Schale aus Edelstahl für Scheine &  
Kleingeld



**ZETTELSPIESS**  
POCATINO

Art. Nr.



**SD1890**

Edelstahl



Stück



23 cm

**Beschreibung:**

Zettelspiess um Rechnungen oder  
Bestellzettel aufzuspiessen

ZUBEHÖR



**SCHABER FÜR EISCREME WEISS**  
POCATINO

Art. Nr.	
<b>SD1892</b>	Weiß
Stück	12,5 x 8,8 cm

**Beschreibung:**  
Schaber um jeden Rest von Eiscreme abzukratzen



**BEUTEL VERSCHLUSS WEISS**  
POCATINO

Art. Nr.	
<b>SD1893</b>	Weiß
Stück	8,5 x 4,8 cm

**Beschreibung:**  
Frishalteverschluss für unterschiedliche Beutel



**KAMMSCHABER SET 4 STK.**  
**ORANGE**  
POCATINO

Art. Nr.	
<b>SD1894</b>	Orange
4 Stück	8 x 7 cm

**Beschreibung:**  
Komplettes Set Kammschaber mit unterschiedlichen Zackenformen zum Ausschaben von Eisprodukten oder Cremes



**SCHABER FÜR CREMEN ROT**  
POCATINO

Art. Nr.	
<b>SD1895</b>	Rot
25 Stück	14,8 x 9,9 cm

**Beschreibung:**  
Schaber um jeden Rest von Eiscreme abzukratzen durch die Rundung für Schüsseln geeignet

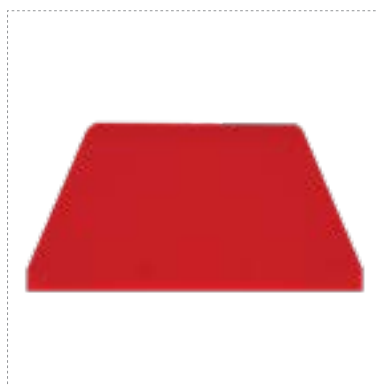

**TEIGSCHNEIDER MIT VERSTÄRKTEM GRIFF**  
POCATINO

Art. Nr.	
<b>SD1896</b>	Rot
Stück	21,6 x 12,8 cm

**Beschreibung:**  
Werkzeug um Teig schnittgerade zu schneiden



**SCHÜSSELSCHABER**  
POCATINO

Art. Nr.	
<b>SD1897</b>	Rot
Stück	19,8 x 14,9 cm

**Beschreibung:**  
Schaber ideal für Schüsseln und runde Gefäße geeignet



### EISSORTENSCHILD "ROMBO" SCHWARZ POLOPLAST

Art. Nr.			
<b>SD1923</b>	Schwarz	9,7 cm x H: 23 cm	10 Stück



### EISSORTENSCHILD "CALICE" SCHWARZ POLOPLAST

Art. Nr.			
<b>SD1924</b>	Schwarz	8,8 cm x H: 21,5 cm	10 Stück



### EISSORTENSCHILD "TARGHETTA" SCHWARZ POLOPLAST

Art. Nr.			
<b>SD1925</b>	Schwarz	9,6 cm x H: 21,5 cm	10 Stück



### EISSORTENSCHILD "FIORE" SCHWARZ POLOPLAST

Art. Nr.			
<b>SD1926</b>	Schwarz	10,2 cm x H: 21,5 cm	10 Stück



### EISSORTENSCHILD "ROMBO" WEISS POLOPLAST

Art. Nr.			
<b>SD1928</b>	Weiß	9,7 cm x H: 23 cm	51 Stück



### EISSORTENSCHILD "CALICE" WEISS POLOPLAST

Art. Nr.			
<b>SD1929</b>	Weiß	8,8 cm x H: 21,5 cm	51 Stück



### EISSORTENSCHILD "TARGHETTA" WEISS POLOPLAST

Art. Nr.			
<b>SD1930</b>	Weiß	9,6 cm x H: 21,5 cm	51 Stück



### EISSORTENSCHILD "FIORE" WEISS POLOPLAST

Art. Nr.			
<b>SD1931</b>	Weiß	10,2 cm x H: 21,5 cm	51 Stück



### KREIDEMARKER SET ZUR BESCHRIFTUNG POLOPLAST

Art. Nr.			
<b>SD1932</b>	Bunt	---	7 Stück

Set aus bunten Stiften zum Beschriften von Sorten Markern  
Farben: Rot, Blau, Orange, Gelb, Pink, Grün, Lila





### KREIDEMARKER ZUR BESCHRIFTUNG

POLOPLAST

Art. Nr.			
<b>SD1927</b>	Weiß	H: 15 cm	1 Stück

zum selber beschriften von Eissortenmarkern



### DEKOSTÄBCHEN "PALMEN"

POLOPLAST

Art. Nr.			
<b>SD2096</b>	Bunt	H: 15 cm	100 Stück

Sommerliche Dekoration für Eis & Desserts „Palmen“



### DEKOSTÄBCHEN "FRUITIES"

POLOPLAST

Art. Nr.			
<b>SD2097</b>	Bunt	H: 18 cm	50 Stück

lustige Dekoration für Eis & Desserts „Früchte für Kids“



### DEKOSTÄBCHEN "FLITTER"

POLOPLAST

Art. Nr.			
<b>SD2095</b>	Bunt	H: 15 cm	100 Stück

lustige Dekoration für Eis & Desserts



### SPRITZBEUTEL FÜR LEBENSMITTEL

POCATINO

Art. Nr.			
<b>SD1899</b>	Weiß	34 cm	Stück

aus Baumwolle, auch in den Größen: 40 cm, 46 cm, 50 cm, 55 cm, & 60 cm erhältlich



### EINWEGSPENDER FÜR SPRITZBEUTEL

POLOPLAST

Art. Nr.			
<b>SD1898</b>	Weiß	59 cm	100 Stück

### ROHRAUFSATZ HOHL FÜR SPRITZBEUTEL

POCATINO

Art. Nr.			
<b>SD1905</b>	Silber	Ø 2 mm	Stück
<b>SD1906</b>	Silber	Ø 4 mm	Stück
<b>SD1907</b>	Silber	Ø 6 mm	Stück
<b>SD1908</b>	Silber	Ø 8 mm	Stück
<b>SD1909</b>	Silber	Ø 10 mm	Stück
<b>SD1910</b>	Silber	Ø 12 mm	Stück
<b>SD1911</b>	Silber	Ø 14 mm	Stück
<b>SD1912</b>	Silber	Ø 16 mm	Stück
<b>SD1913</b>	Silber	Ø 18 mm	Stück



### AUFSATZ STERNFÖRMIG HOHL FÜR SPRITZBEUTEL

POCATINO

Art. Nr.			
<b>SD1914</b>	Silber	Ø 2 mm	Stück
<b>SD1915</b>	Silber	Ø 4 mm	Stück
<b>SD1916</b>	Silber	Ø 6 mm	Stück
<b>SD1917</b>	Silber	Ø 8 mm	Stück
<b>SD1918</b>	Silber	Ø 10 mm	Stück
<b>SD1919</b>	Silber	Ø 12 mm	Stück
<b>SD1920</b>	Silber	Ø 14 mm	Stück
<b>SD1921</b>	Silber	Ø 16 mm	Stück
<b>SD1922</b>	Silber	Ø 18 mm	Stück





### LED Eis AUFSTELLER DEKO S FREEEZY

#### Beschreibung:

- ansehnlicher LED Deko Aufsteller für Ihr Geschäft
  - Softeis Form in weiß
  - schwarzes Standpodest
  - einfache Platzierung möglich durch kompakte Maße
  - Lichtstromanschluß
  - leuchtet warmweiß, bunte Farben und Modis einstellbar
  - erleuchtet jedes Lokal & Geschäft und lockt zum Eisessen
- Art.Nr: SD2444

### LED Eis AUFSTELLER DEKO M FREEEZY

#### Beschreibung:

- ansehnlicher LED Deko Aufsteller für Ihr Geschäft
  - Softeis Form in weiß
  - schwarzes Standpodest
  - einfache Platzierung möglich durch kompakte Maße
  - Lichtstromanschluß
  - leuchtet warmweiß, bunte Farben und Modis einstellbar
  - erleuchtet jedes Lokal & Geschäft und lockt zum Eisessen
- Art.Nr: SD2445



### DR. BECHER EISMASCHINEN DESINFEKTIONSMITTEL FREEEZY

#### Beschreibung:

- 1 Liter
  - desinfizierendes Konzentrat
  - schon ab 1 Minute wirksam gegen Salmonellen
  - einfache Dosierung
  - schützt sowohl Ihre Kund\*innen, als auch Ihre Maschinen
  - erhöhte Fettlösekraft
- Art.Nr: SD1042



### CFG SCHMIERFETT 1808 125 ML FREEEZY

#### Beschreibung:

- Vorsorge für Ihre Eismaschine, um Ihre Geräte langlebiger zu machen
  - Für die Dichtungen Ihrer Softeis-, Frozen Yoghurt sowie Slush Ice Maschinen
  - Hilft Ihnen auf hygienische Weise Produktionsunterbrechungen vorzubeugen
  - Temperatur von -20°C bis +150°C
- Art.Nr: SD1156





## *Startersets*

*Unsere Startersets sollen Ihnen Ihren Geschäftsalltag vereinfachen:*

*Stöbern Sie durch unsere Angebote und schnappen Sie sich eines der vielen tollen Sets, um direkt loszulegen.*

*Die Startersets sind mit den beliebtesten Produkten ausgestattet, einfach in der Bedienung und liefern großartige Ergebnisse.*

# Startersets



*Freezy | Frigomat | Mec3 | Stramondo*





### STARTERSET MIT SOFTEISMASCHINE "SOFTY SINGLE TOP"

FREEEZY



Modell	Kühlung	Inhalt des Behälters	Stromart	Leistung	H x B x T	Gewicht
		Liter				
Softy Single Top	Luft	2 x 6	220v/50Hz/1P	2,2	96 x 55 x 82	151

**Beinhaltet:**

- 1 x Softeismaschine Softy Single Top
- 1 x Eismaschinenreiniger
- 1 Karton „Naro“ Eistüten
- 1 x 3-Loch Deluxe Eistütenthalter
- 1 x Eistütensilo 12-Loch
- 1 Karton Softeispulver Vanille Premium Freeezy
- 1 Karton Softeispulver Schokolade Premium Freeezy
- **Art. Nr: SD2430**

### STARTERSET MIT SOFTEISMASCHINE "SOFTY SINGLE"

FREEEZY

Modell	Kühlung	Inhalt des Behälters	Stromart	Leistung	H x B x T	Gewicht
		Liter				
Softy Single	Luft	2 x 6	350v/50Hz/3P	2,5	142 x 55x 72	170

**Beinhaltet:**

- 1 x Softeismaschine Softy Single
- 1 x Eismaschinenreiniger
- 1 Karton „Naro“ Eistüten
- 1 x 3-Loch Deluxe Eistütenthalter
- 1 x Eistütensilo 12-Loch
- 1 Karton Softeispulver Vanille Premium Freeezy
- 1 Karton Softeispulver Schokolade Premium Freeezy
- **Art. Nr: SD2431**



### STARTERSET MIT SOFTEISMASCHINE "SOFTY TRANSPARENT"

FREEEZY



Modell	Kühlung	Inhalt des Behälters	Stromart	Leistung	H x B x T	Gewicht
		Liter				
Softy Transparent	Luft	1 x 25	380v/50Hz/3P	2,1	80,3 x 38 x 63,5	120

**Beinhaltet:**

- 1 x Softeismaschine Softy Transparent
- 1 x Eismaschinenreiniger
- 1 Karton „Naro“ Eistüten
- 1 x 3-Loch Deluxe Eistütenthalter
- 1 x Eistütensilo 12-Loch
- 1 Karton Softeispulver Vanille Premium Freeezy
- 1 Karton Softeispulver Schokolade Premium Freeezy
- **Art. Nr: SD2432**

STARTERSSETS

# Startersets

Frozen Yogurt & Slush Ice



## STARTERSET MIT FROZEN YOGURT MASCHINE "SOFTY TRANSPARENT"

FREEEZY



Modell	Kühlung	Inhalt des Behälters	Stromart	Leistung	H x B x T	Gewicht
		Liter				
Softy Transparent	Luft	2 x 6	380v/50Hz/3P	2,1	80,3 x 38 x 63,5	120

### Beinhaltet:

- 1 x Frozen Yogurt Maschine Softy Transparent
- 1 x Eismaschinenreiniger
- 1 Karton 190cl Papierbecher weiß
- 1 Papierloeffel Ice curvy M beige
- 1 Karton Frozen Yogurt Pulver
- 1 Kübel Marshmallows
- 1 Kübel Schokodragees
- 1 Kübel Haselnusskrokant
- 1 Kg Stramondo Topping Sauce Schoko
- 1 Kg Stramondo Topping Sauce Karamell
- 1 Kg Stramondo Topping Sauce Erdbeere
- **Art. Nr: SD2433**

## STARTERSET MIT FROZEN YOGURT MASCHINE "SOFTY MINI DELUXE"

FREEEZY

Modell	Kühlung	Inhalt des Behälters	Stromart	Leistung	H x B x T	Gewicht
		Liter				
Softy Mini Deluxe blau	Luft	1 x 25	380v/50Hz/3P	2,2	81,7 x 21 x 67,6	150

### Beinhaltet:

- 1 x Softeismaschine Softy Mini Deluxe
- 1 x Eismaschinenreiniger
- 1 Karton 190cl Papierbecher weiß
- 1 Papierloeffel Ice curvy M beige
- 1 Karton Frozen Yogurt Pulver
- 1 Kübel Marshmallows
- 1 Kübel Schokodragees
- 1 Kübel Haselnusskrokant
- 1 Kg Stramondo Topping Sauce Schoko
- 1 Kg Stramondo Topping Sauce Karamell
- 1 Kg Stramondo Topping Sauce Erdbeere
- **Art. Nr: SD2434**



STARTERSSETS

## STARTERSET MIT SLUSHMASCHINE "NG EASY 10/2"

FREEEZY



Modell	Tanks	Behälter kapazität	Stromart	Leistung	H x B x T	Gewicht
		Anzahl/Liter				
NG Easy 10/2	2	20 (2 x 10)	230v/50Hz/1	1,5	71 x 40 x 50	45

### Beinhaltet:

- 1 x Slushmaschine Ugolini NG 10/2
- 1 Karton Slushpulver blaue Himbeere
- 1 Karton Slushpulver Erdbeere
- 1 Karton kompostierbare Trinkhalme Papier 25cm weiß
- 1 Karton kompostierbare Slushbecher kristall 300cl, transparent, Poloplast, PLA
- **Art. Nr: SD2435**



## STARTERSET MIT BUBBLE WAFFELMASCHINE "LUXURY DIGITAL"

FREEEZY



Modell	Leistung	Stromart	Höhe	Breite	Tiefe	Gewicht
	kw/h	V/Hz/P	cm	cm	cm	Kg
BW Maschine Luxury Digital	2	230V/50Hz/1	49	24	32	6

**Beinhaltet:**

- 1 x Bubble Waffle Maschine Luxury Digital
- 1 Karton Bubble Waffle Teigmischung
- 1 Karton Bubble Waffle Kartons (250 Stk)
- 1 kg Streusel Fruchtmix
- 1 kg Streusel Schokolade
- 1 Kübel Marshmallows
- 1 Kübel Schokodragees
- 1 Kübel Haselnusskrokant
- 1 Kg Stramondo Topping Sauce Schoko
- 1 Kg Stramondo Topping Sauce Karamell
- 1 Kg Stramondo Topping Sauce Erdbeere
- **Art. Nr: SD2436**

## STARTERSET MIT "CHURROS MASCHINE"

FREEEZY

Modell	Leistung	Stromart	Höhe	Breite	Tiefe	Gewicht
	kw/h	V/Hz/P	cm	cm	cm	Kg
Churros Maschine	2	230V/50Hz/1	49	24	32	6

**Beinhaltet:**

- 1 x Churros Maschine Digital
- 1 Karton Churros Teigmischung
- 1 Karton 190cl Papierbecher weiß
- 1 Karton Churros Kartons (250 Stk)
- 1 Kg Stramondo Topping Sauce Schoko
- 1 Kg Stramondo Topping Sauce Karamell
- 1 Kg Stramondo Topping Sauce Erdbeere
- **Art. Nr: SD2437**



## STARTERSET MIT "BELGISCHE WAFFEL MASCHINE DIGITAL"

FREEEZY



Modell	Leistung	Stromart	Höhe	Breite	Tiefe	Gewicht
	kw/h	V/Hz/P	cm	cm	cm	Kg
Waffeleisen Belgian	1,75	220V/50Hz/1	24	31	40	6

**Beinhaltet:**

- 1 x Belgische Waffel Maschine Digital
- 1 Karton Belgische Waffel Teigmischung
- 1 kg Streusel Fruchtmix
- 1 kg Streusel Schokolade
- 1 Kübel Marshmallows
- 1 Kübel Schokodragees
- 1 Kübel Haselnusskrokant
- 1 Kg Stramondo Topping Sauce Schoko
- 1 Kg Stramondo Topping Sauce Karamell
- 1 Kg Stramondo Topping Sauce Erdbeere
- **Art. Nr: SD2438**

## STARTERSET MIT "WAFFEL AM STIEL LOLLY"

FREEEZY

Modell	Leistung	Stromart	Höhe	Breite	Tiefe	Gewicht
	kw/h	V/Hz/P	cm	cm	cm	Kg
Churros Maschine	2	230V/50Hz/1	49	24	32	6

**Beinhaltet:**

- 1 x Waffel am Stil Maschine Digital
- 1 Karton Bubble Waffel Teigmischung
- 1 kg Streusel Fruchtmix
- 1 kg Streusel Schokolade
- 1 Kübel Marshmallows
- 1 Karton Schokodragees
- 1 kg Haselnuss Kroquant
- 1 Kg Stramondo Topping sauce Schoko
- 1 Kg Stramondo Topping sauce Karamell
- 1 Kg Stramondo Topping sauce Erdbeere
- **Art. Nr: SD2439**



STARTERSSETS



A top-down view of various ice cream cones and toppings on a white marble surface. In the top left, a chocolate ice cream cone is partially visible. In the bottom left, a vanilla ice cream cone with a green mint leaf is shown. In the bottom center, a yellow ice cream cone is prominent. In the bottom right, a green ice cream cone is partially visible. Scattered around are chocolate shavings, two orange slices, and three almonds. A dashed white rectangular border frames the central text.

*Enjoy life with  
ice cream & waffles  
from Sweet Depot*







## *Katalog 2022*

Sweet Depot DG GmbH

Franz Werfel Straße 6  
3100 St. Pölten

+43 2783 93081

office@sweetdepot.at

ATU 76805067

Mo-Fr: 8:00-17:00

[www.sweetdepot.at](http://www.sweetdepot.at)

[www.sweetdepot.at/shop](http://www.sweetdepot.at/shop)

